



ワークラウンジ

カフェテリア

Work Piloti

ワークピロティ

NEW!

ゆるやかな仕切りで多様な空間づくり。

シンプルなフレームとパネルなどのオプションとの組み合わせにより
開放感や遮蔽感を演出。

コミュニケーションやリフレッシュの場づくりのほか、
独立性を求められる個室スペースなど、
快適で多様な空間づくりをサポートします。

NEW

PLUS
289



Work Piloti ベースフレーム 1×2: WPL-BS12S (P.291)
 スタンダードパネル: WPL-SPLS (P.292)
 カーテン: WPL-CTS (P.292)

ワークラウンジ

カフェテリア



社員同士の気軽なコミュニケーションの場として、開放感のあるシンプルな組み合わせ。



パネルの壁面を活用し、隣接したスペースにサロンやデスク席を設けるなど、フレームの外側にも効率的に空間を広げられます。

NEW

PLUS
290

Work Piloti[®]

ワークピロティ

NEW!

施設 納 特配

Point 1 豊富な組み合わせバリエーション

ベースフレームにオプションを組み合わせることで、オープンなコミュニケーションスペースからエグゼクティブのためのソロブースまで、ニーズに合わせて空間を構築できます。

※ベースフレーム、ベンチフレームは単独での設置も可能です。

Point 2 選べる遮蔽感

パネル、木製ブラインド、カーテンと、3つのフレーム用アイテムをラインアップ。空間内部に求められるプライバシー度に応じて選択できます。



Point 3 ワイヤリングに配慮した設計

電源コードやタップによって、スペース内の美観を損ねないように、フレーム内にワイヤリングできる設計となっています。

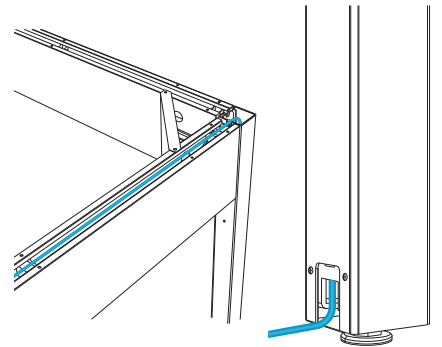

バーチャル森林浴ルームとして休憩の質を高める

森林浴を疑似体験することでバイオフィリア効果によるストレスマネジメントを実現します。オフィスワーカーの休憩の質を高め、疲労感の軽減と生産性の向上につながります。詳しくは Web サイトをご覧ください。



ベースフレーム

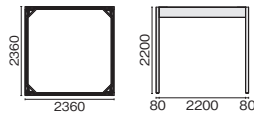

1×1

外形寸法	品番	注文コード	カラー	希望小売価格 (税抜)
W2360×D2360×H2200mm	WPL-BS11S	608-903	W4 <input type="checkbox"/>	¥688,000
		608-904	SBK <input type="checkbox"/>	

ベンチフレーム

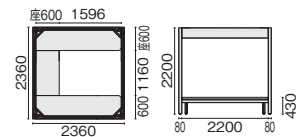

1×1

外形寸法	品番	注文コード	カラー (フレーム/ベンチ)	希望小売価格 (税抜)
W2360×D2360× H2200(SH430)mm	WPL-BE11S	608-915	W4/BK <input type="checkbox"/>	¥1,984,000
		608-916	SBK/BK <input type="checkbox"/>	
		608-917	W4/WG <input type="checkbox"/>	
		608-918	SBK/WG <input type="checkbox"/>	
		608-919	W4/DB <input type="checkbox"/>	
		608-920	SBK/DB <input type="checkbox"/>	
		608-921	W4/UG <input type="checkbox"/>	
		608-922	SBK/UG <input type="checkbox"/>	
		608-923	W4/LG <input type="checkbox"/>	
		608-924	SBK/LG <input type="checkbox"/>	

●本体フレーム：鋼管、焼付塗装 ●ビームカバー：鋼板、焼付塗装 ●座：布張り ●クッション：ウレタンフォーム
※ベンチフレームは単体で使用する製品のため、右ページ(P.292)のオプション品を取り付けることはできません。

ワークラウンジ

カフェテリア

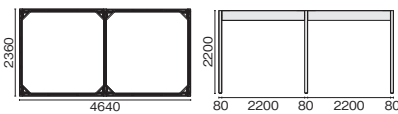

1×2

外形寸法	品番	注文コード	カラー	希望小売価格 (税抜)
W2360×D4640×H2200mm	WPL-BS12S	608-905	W4 <input type="checkbox"/>	¥1,430,000
		608-906	SBK <input type="checkbox"/>	

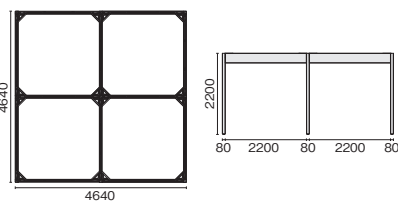

2×2

外形寸法	品番	注文コード	カラー	希望小売価格 (税抜)
W4640×D4640×H2200mm	WPL-BS22S	608-907	W4 <input type="checkbox"/>	¥2,503,000
		608-908	SBK <input type="checkbox"/>	

NEW

【共通仕様】●本体フレーム：鋼管、焼付塗装 ●ビームカバー：鋼板、焼付塗装

PLUS
291

グリーン購入法適合商品：注文コードが緑色の の詳細はP.索引03をご参照ください。

※表示価格は希望小売価格(税抜)です。



ベースフレーム用オプション

パネル



スタンダード(1面用)

外形寸法	品番	注文コード	カラー	希望小売価格(税抜)
W2200×D80×H1940mm	WPL-SPLS	608-925	W4 <input type="checkbox"/>	¥756,000
		608-926	SBK <input type="checkbox"/>	
		608-927	LW <input type="checkbox"/>	
		608-928	PW <input type="checkbox"/>	

●パネルは、1面あたり6枚組です。異なる面に分割して設置することはできません。

メンテナンスパネル付(1面用)

外形寸法	品番	注文コード	カラー	希望小売価格(税抜)
W2200×D80×H1940mm	WPL-MPLS	608-929	W4 <input type="checkbox"/>	¥782,000
		608-930	SBK <input type="checkbox"/>	
		608-931	LW <input type="checkbox"/>	
		608-932	PW <input type="checkbox"/>	

●メンテナンスパネル1枚、通常のパネル5枚、1面あたり6枚組です。異なる面に分割して設置することはできません。
●メンテナンスパネルは、パネルの一部を着脱しやすくしてあります。電源タップの設置や配線処理が容易におこなえます。

【共通仕様】●ホワイト/ブラック:鋼板、焼付塗装 ●ライトウォルナット/ビュアウォルナット:鋼板、シート貼り

木製バーチカルブラインド



1面用

外形寸法	品番	注文コード	カラー	希望小売価格(税抜)
W2200×D90×H1940mm	WPL-WBS	608-941	WL <input type="checkbox"/>	¥589,000
		608-942	WD <input type="checkbox"/>	

●ルーバー:桐材(防炎処理材) ●レール:アルミ、焼付塗装

カーテン



1面用

外形寸法	品番	注文コード	カラー	希望小売価格(税抜)
W2200×D90×H1940mm	WPL-CTS	608-945	GY <input type="checkbox"/>	¥88,000
		608-946	BR <input type="checkbox"/>	

●生地:ポリエステル ●レール:アルミ、焼付塗装

パネル用オプション

デスク

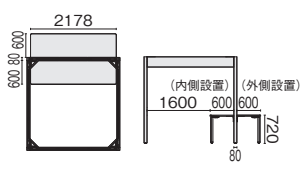

外形寸法	品番	注文コード	カラー(天板/脚)	希望小売価格(税抜)
W2178×D600×H720mm	WPL-DKS	608-949	LW/W4 <input type="checkbox"/>	¥77,000
		608-950	LW/SBK <input type="checkbox"/>	
		608-951	PW/W4 <input type="checkbox"/>	
		608-952	PW/SBK <input type="checkbox"/>	

●天板:メラミン樹脂化粧板 ●天板芯材:パーティクルボード(天板厚25mm) ●天板エッジ:ABS樹脂
●脚:アルミ、鋼管、焼付塗装

モニターブラケット

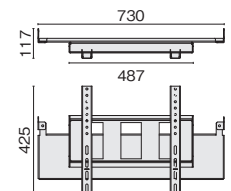

外形寸法	品番	注文コード	カラー	希望小売価格(税抜)
W730×D117×H425mm	WPL-MB	608-966	SBK <input type="checkbox"/>	¥84,000

●取付金具:鋼板、鋼管、焼付塗装
※パネル取付け時、表面からの突き出し:80mm

LINK 取付可能モニターは、V1シリーズミーティングユニット(P.082)と同等です。
P.巻末05の「V1 ミーティングユニットモニター取付仕様について」をご参照ください。

その他オプション

プロジェクターハンギングバー

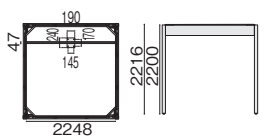
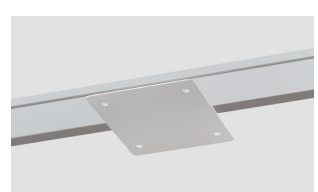

外形寸法	品番	注文コード	カラー	希望小売価格(税抜)
W2248×D240×H77mm	WPL-PHS	608-967	W4 <input type="checkbox"/>	¥70,000
		608-968	SBK <input type="checkbox"/>	

●取付金具:鋼板、鋼管、焼付塗装
※こちらの製品は推奨プロジェクター専用のオプション品です。推奨プロジェクターの詳細情報はウェブページでご確認ください。

Color

フレーム・脚

ペンチ座:バイオPETクロス

ホワイト(W4) ブラック(SBK)

ブラック (BK242S) ウォームグレー (WG242S) ネイビー (DB242S) エバーグリーン (UG242S) ライトグレー (LG242S)

鋼板パネル

ライトウォルナット (LW) ビュアウォルナット (PW) ホワイト(W4) ブラック(SBK)

木製バーチカルブラインド

オーク (WL) ウォルナット (WD)

カーテン

グレー (GY) ブラウン (BR)

天板

ライトウォルナット (LW) ビュアウォルナット (PW)

抗菌(耐指) 抗菌(耐指)