

スライドハンドル式移動ラック:シャトルナビ(GM書架) 国産



ハンドル操作で重い収納物でもスムーズな移動が可能。

グッドデザイン賞
受賞商品



スライドハンドル式移動ラックの特長

省力でラックの移動が可能 [特許取得済]



操作ノブを3段階に調整できるスライドハンドルを採用。ノブが長いほど軽い力でラックを移動でき、総重量20tの移動ラックも最小約2.9kgの力で操作することができます。

スライドハンドルと一体構造のロックノブ



ロックノブを引くことで、ラックの動きが確実にロックされ、はさまれ事故などを防ぎます。また、ロックノブが飛び出すため、ロックの状態がひと目でわかります。

ロック解除方式免震装置を標準装備

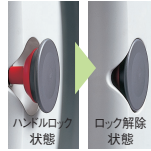

地震の揺れを感知し、ハンドルロックが自動的に解除される「ロック解除方式」の免震装置を標準装備。地震の揺れを逃し、ラックと収納物の破損を防ぎます。

抗ウイルス・抗菌対策でいつも清潔

ひとよく触れるハンドルや書架には抗ウイルス、抗菌対策が施されており、いつも清潔で安心してご使用いただけます。

Color

棚本体	正面パネル/フレーム	台車
マイルドホワイト	ハーティクールグレー	ナチュラルグレー

■抗ウイルス・抗菌対策
抗ウイルス・抗菌仕様の樹脂と塗装により長期にわたり、いつも清潔!

SIAA ISO 21702 抗ウイルス加工
有機無溶剤・無臭・無味・無色・無粉・無臭・無味・無色・無粉・無臭・無味・無色・無粉

SIAA ISO 22196 抗菌加工
有機無溶剤・無臭・無味・無色・無粉・無臭・無味・無色・無粉

よく触れるからこそ安全・安心の抗ウイルス・抗菌仕様

別製対応

Option

●アジャスト免震機構
地震の揺れを感知し、車輪に適度な抵抗を与えることで、大きな揺れによるラックの暴走を抑制します。従来からの「免震性」「ロック解除機構」に「アジャスト免震」が追加されることで、より安全性を発揮するシャトルナビへと進化します!

アジャスト免震なし アジャスト免震あり

[棚奥行] D220 (B5) / 240 (A4タテ) / 320 (A4ヨコ) / 420 (B4)
[外形奥行] 253 (B5単式) ~ 858 (B4複式)
[外形高さ] 2001・2301
[外形間口] 1023 (1連) ~ 10923 (12連) ※ハンドル除く

タイプ	標準奥行 D	正面(奥行) D1
d220単式	220	253
d240単式	240	273
d320単式	320	353
d420単式	420	453
d220複式	220	458
d240複式	240	498
d320複式	320	658
d420複式	420	858
d420単式	420	453

間口 (mm)	柱芯寸法 W	全間口 W1
900	900	900×N+123

高さ (mm)	タイプ	全高 H	パネル高さ H1
1940	2001	1980	
2240	2301	2280	

標準仕様

最大積載質量
B5 40kg/段 (棚板1枚あたり・等分布載荷)
B4 80kg/段 (棚板1枚あたり・等分布載荷)
A4タテ 60kg/段 (棚板1枚あたり・等分布載荷)
A4ヨコ 60kg/段 (棚板1枚あたり・等分布載荷)

連数 1~12連

ラックの高さ H2001mm (支柱高さ1940mm)・H2301mm (支柱高さ2240mm)

最大移動質量 20000kg

安全装置 ロックノブ・下部転倒防止装置・上部転倒防止装置 (オプション)

免震機構 自動ロック解除装置・集束機能 (オプション)・エンド緩衝装置 (オプション)

モデル価格

《B5 H2001 (6段) × 2連》でのモデル
[単式固定列] D253 ¥164,570
[複式可動列] D458 ¥465,130

《A4ヨコ H2301 (6段) × 5連》でのモデル
[単式固定列] D353 ¥382,340
[複式可動列] D658 ¥950,000

標準仕様

最大積載質量	B5 40kg/段 (棚板1枚あたり・等分布載荷) B4 80kg/段 (棚板1枚あたり・等分布載荷) A4タテ 60kg/段 (棚板1枚あたり・等分布載荷) A4ヨコ 60kg/段 (棚板1枚あたり・等分布載荷)
連数	1~12連
ラックの高さ	H2001mm (支柱高さ1940mm)・H2301mm (支柱高さ2240mm)
最大移動質量	20000kg
安全装置	ロックノブ・下部転倒防止装置・上部転倒防止装置 (オプション)
免震機構	自動ロック解除装置・集束機能 (オプション)・エンド緩衝装置 (オプション)

手動式移動ラック:クレセート(GM書架) 国産



小さなスペースで大きな収納に早変わり。

手動式移動ラックの特長

- 1連タイプと2連タイプがあります。
- 移動棚には下部転倒防止金具が標準装備されています。
- 棚板の段ピッチは25mm単位で調整できます。
- ひとよく触れるパネルフレームや書架は抗ウイルス、抗菌塗装で、いつも清潔です。

●抗ウイルス、抗菌塗装でいつも清潔
取手となる正面パネル両側のパネルフレームや書架は抗ウイルス、抗菌塗装で、いつも清潔です。

●抗ウイルス加工
有機無溶剤・無臭・無味・無色・無粉・無臭・無味・無色・無粉

Color

棚本体	正面パネル/フレーム	台車
マイルドホワイト	ハーティクールグレー	ナチュラルグレー

基本構成図

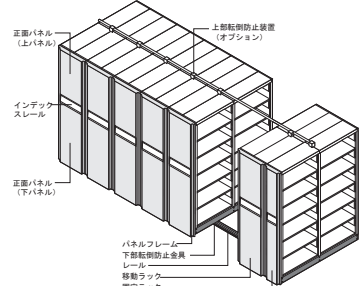

標準装備

インデックスレール

高さ100mmまでのインデックスが表示できるアルミ製カード差します。



下部転倒防止金具

移動棚の下部にL型金具を設置。レールの下部転倒防止枠とかがみ合うことで、書架の転倒、脱輪を防ぎます。



■台車およびレール位置

設置方法はスロープ方式・パネル床上げ方式・埋め込み方式の3タイプよりお選びいただけます。

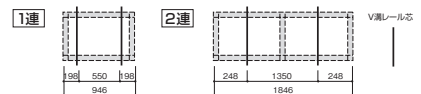

■レール仕上(スライドハンドル式移動ラック:シャトルナビ(GM書架)、手動式移動ラック:クレセート(GM書架)共通)

モデル価格

《B5 H2001 (6段) × 1連》でのモデル
[単式固定列] D260 ¥114,450
[複式可動列] D465 ¥237,610

《A4ヨコ H2301 (6段) × 2連》でのモデル
[単式固定列] D360 ¥188,510
[複式可動列] D665 ¥376,660

スロープ方式	パネル床上げ方式	埋め込み方式
既存の床を効率良く、また安価に上げることができます。	レール間を床上げすることで、設置後の雰囲気がぐんとアップします。	床とレールが同一面になることで、作業台車などの乗り入れがスムーズになります。

※レールはオールステンレス仕様もあります。
※上記価格には、施工費・その他諸経費は含まれておりません。※内装工事のご用命も承ります。
※表示価格は希望小売価格(税抜)です。

丸ハンドル移動棚 AKZ 型 施

金剛

正面通路を広く取れる薄型パネル移動棚



- 薄型パネルと引き出し式の取手で正面通路の往來を邪魔しません。
- 新型ハンドルは抗菌性能や防汚性に優れ、非常に軽く操作できます。

- 引き出せる「スライド取手」



- 標準寸法例 (A4 タテ・A4 ヨコ)

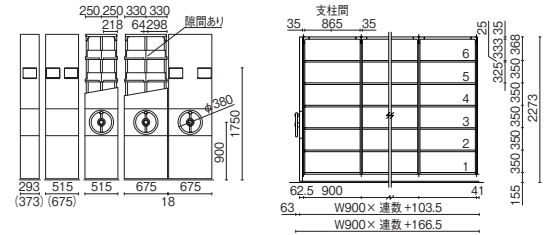

- 埋込レール

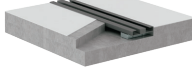

- 据置レール (スロープ付)

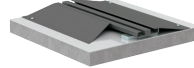

- 床上式レール

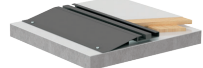

アンカーレスハンドル移動棚 TLZ 型 施

金剛

荷重条件によりOAフロアにも設置できます!



- 床を傷つけないアンカーレス仕様。
- 床への荷重負担を軽減した設計です。

- 操作性の良い球状取手



- 標準寸法例 (A4 タテ・A4 ヨコ)

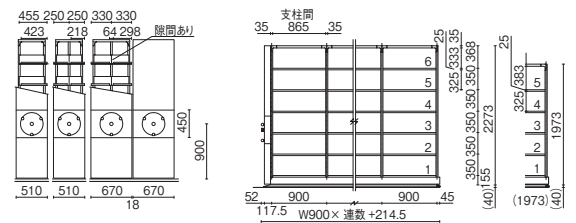

- フロアユニット (アンカーレス)



※連数は6連まで

アンカーレス移動棚 CSL S 型 施

金剛

設置後の拡張の簡単なユニットタイプ移動棚



- レイアウト変更にも対応し、移動棚ユニットの増減や移設が容易です。
- 床への荷重負担を軽減した設計です。

- 省スペース性

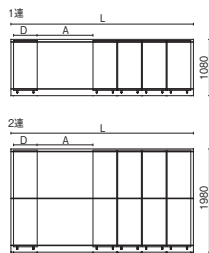

5台セット例

- 標準寸法例 (A4 タテ・A4 ヨコ)

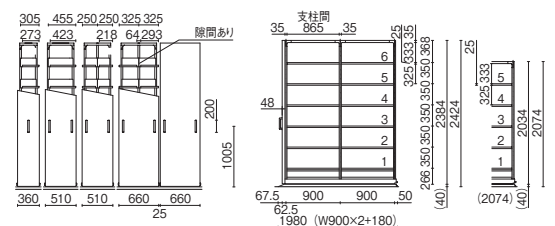

- フロアユニット (アンカーレス)

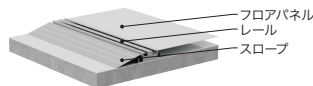

※連数は2連まで
※D360は本体高さ2034のみ対応します

- システム収納
- パーソナルロッカー
- 書庫・金庫
- ロッカー
- 物品棚・移動棚・作業用品

TLZ 型 CSL S 型 参考価格		CSLS 型 (手動式)		TLZ 型 (ハンドル式)							
		1 連	5 台セット	2 連	5 台セット	3 連	5 台セット	4 連	5 台セット	5 連	5 台セット
A 判縦対応 D250・複式 L=3500mm	セット本体		¥ 887,500		¥ 1,435,200		¥ 2,749,400		¥ 3,498,600		¥ 3,978,300
	フロアユニット		¥ 217,690		¥ 370,700		¥ 522,060		¥ 673,200		¥ 827,860
	計		¥ 1,105,190		¥ 1,805,900		¥ 3,271,460		¥ 4,171,800		¥ 4,806,160
文書箱対応 D330・複式 L=4200mm	セット本体		¥ 956,900		¥ 1,540,100		¥ 2,899,300		¥ 3,670,500		¥ 4,188,700
	フロアユニット		¥ 286,550		¥ 488,620		¥ 688,820		¥ 888,800		¥ 1,091,860
	計		¥ 1,243,450		¥ 2,028,720		¥ 3,588,120		¥ 4,559,300		¥ 5,280,560

※セット本体には、背受・後面パネルが含まれています。搬入費・施工費は含みません。別途お見積りいたします。

◎移動棚を設置計画する際、床荷重の確認が必要です。◎収納物に対応した移動棚本体の奥行バリエーションやオプションも各種取り揃えております。専用カタログがありますので、お問合せください。
◎電動棚もバリエーション豊富に取り揃えています。

軽量棚 P-II型 特記

組立が簡単なボルトレス構造。C型支柱で強度に優れています。

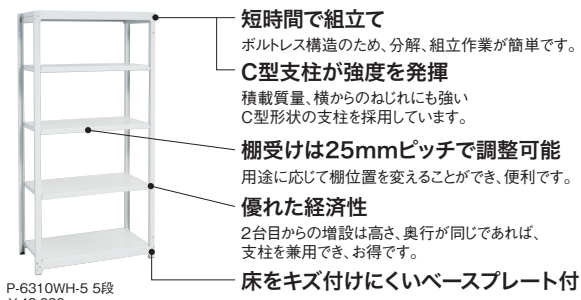

Color

サングレー ホワイト

別製対応

Option

抗菌・抗ウイルス塗装も可能です。

SIAA ISO 22196 for KOHJIN 無菌環境対応・塗装

SIAA ISO 21702 抗ウイルス加工 無菌抗ウイルス加工・塗装

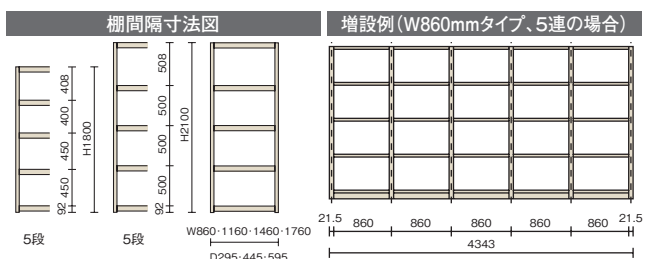

■外形寸法の出し方

外形寸法	W+43mm、D+9mm、H+6mm	有効奥行寸法	D-15mm
増設時の総幅寸法	W×(連数)+43mm	有効棚間隔寸法	棚間隔寸法 -35mm (最上段47+25mm×穴ピッチ数)
有効間口寸法	W-44mm		

●樹脂焼付塗装

※ご注文の際、外形寸法については上の(外形寸法の出し方)をご参照ください。

高さmm	段数	W860mmタイプ				W1160mmタイプ				W1460mmタイプ				W1760mmタイプ				
		品番	カラー	注文コード	価格(税別)	品番	カラー	注文コード	価格(税別)	品番	カラー	注文コード	価格(税別)	品番	カラー	注文コード	価格(税別)	
基本型	5段	D295	P-6310N-5	サングレー	13-900	¥48,620	P-6410N-5	サングレー	13-903	¥56,320	P-6510N-5	サングレー	13-906	¥64,820	P-6610N-5	サングレー	13-909	¥80,960
		D445	P-6310WH-5	ホワイト	41-811		P-6410WH-5	ホワイト	41-814		P-6510WH-5	ホワイト	41-817		P-6610WH-5	ホワイト	41-820	
		D445	P-6315N-5	サングレー	13-901	¥55,500	P-6415N-5	サングレー	13-904	¥65,500	P-6515N-5	サングレー	13-907	¥75,600	P-6615N-5	サングレー	13-910	¥93,440
		D445	P-6315WH-5	ホワイト	41-812		P-6415WH-5	ホワイト	41-815		P-6515WH-5	ホワイト	41-818		P-6615WH-5	ホワイト	41-821	
		D595	P-6320N-5	サングレー	13-902	¥62,790	P-6420N-5	サングレー	13-905	¥74,540	P-6520N-5	サングレー	13-908	¥93,440	P-6620N-5	サングレー	13-911	¥112,180
		D595	P-6320WH-5	ホワイト	41-813		P-6420WH-5	ホワイト	41-816		P-6520WH-5	ホワイト	41-819		P-6620WH-5	ホワイト	41-822	
	5段	D295	P-7310N-5	サングレー	13-912	¥50,860	P-7410N-5	サングレー	13-915	¥58,560	P-7510N-5	サングレー	13-918	¥67,060	P-7610N-5	サングレー	13-921	¥83,200
		D445	P-7310WH-5	ホワイト	41-823		P-7410WH-5	ホワイト	41-826		P-7510WH-5	ホワイト	41-829		P-7610WH-5	ホワイト	41-832	
		D445	P-7315N-5	サングレー	13-913	¥57,740	P-7415N-5	サングレー	13-916	¥67,740	P-7515N-5	サングレー	13-919	¥77,840	P-7615N-5	サングレー	13-922	¥95,680
		D445	P-7315WH-5	ホワイト	41-824		P-7415WH-5	ホワイト	41-827		P-7515WH-5	ホワイト	41-830		P-7615WH-5	ホワイト	41-833	
		D595	P-7320N-5	サングレー	13-914	¥65,030	P-7420N-5	サングレー	13-917	¥76,780	P-7520N-5	サングレー	13-920	¥95,680	P-7620N-5	サングレー	13-923	¥114,420
		D595	P-7320WH-5	ホワイト	41-825		P-7420WH-5	ホワイト	41-828		P-7520WH-5	ホワイト	41-831		P-7620WH-5	ホワイト	41-834	

高さmm	段数	W860mmタイプ				W1160mmタイプ				W1460mmタイプ				W1760mmタイプ				
		品番	カラー	注文コード	価格(税別)	品番	カラー	注文コード	価格(税別)	品番	カラー	注文コード	価格(税別)	品番	カラー	注文コード	価格(税別)	
増設型	5段	D295	P-6310JN-5	サングレー	13-936	¥41,900	P-6410JN-5	サングレー	13-939	¥49,600	P-6510JN-5	サングレー	13-942	¥58,100	P-6610JN-5	サングレー	13-945	¥74,240
		D445	P-6310JWH-5	ホワイト	41-835		P-6410JWH-5	ホワイト	41-838		P-6510JWH-5	ホワイト	41-841		P-6610JWH-5	ホワイト	41-844	
		D445	P-6315JN-5	サングレー	13-937	¥48,780	P-6415JN-5	サングレー	13-940	¥58,780	P-6515JN-5	サングレー	13-943	¥68,880	P-6615JN-5	サングレー	13-946	¥86,720
		D445	P-6315JWH-5	ホワイト	41-836		P-6415JWH-5	ホワイト	41-839		P-6515JWH-5	ホワイト	41-842		P-6615JWH-5	ホワイト	41-845	
		D595	P-6320JN-5	サングレー	13-938	¥56,070	P-6420JN-5	サングレー	13-941	¥67,820	P-6520JN-5	サングレー	13-944	¥86,720	P-6620JN-5	サングレー	13-947	¥105,460
		D595	P-6320JWH-5	ホワイト	41-837		P-6420JWH-5	ホワイト	41-840		P-6520JWH-5	ホワイト	41-843		P-6620JWH-5	ホワイト	41-846	
	5段	D295	P-7310JN-5	サングレー	13-948	¥43,020	P-7410JN-5	サングレー	13-951	¥50,720	P-7510JN-5	サングレー	13-954	¥59,220	P-7610JN-5	サングレー	13-957	¥75,360
		D445	P-7310JWH-5	ホワイト	41-847		P-7410JWH-5	ホワイト	41-850		P-7510JWH-5	ホワイト	41-853		P-7610JWH-5	ホワイト	41-856	
		D445	P-7315JN-5	サングレー	13-949	¥49,900	P-7415JN-5	サングレー	13-952	¥59,900	P-7515JN-5	サングレー	13-955	¥70,000	P-7615JN-5	サングレー	13-958	¥87,840
		D445	P-7315JWH-5	ホワイト	41-848		P-7415JWH-5	ホワイト	41-851		P-7515JWH-5	ホワイト	41-854		P-7615JWH-5	ホワイト	41-857	
		D595	P-7320JN-5	サングレー	13-950	¥57,190	P-7420JN-5	サングレー	13-953	¥68,940	P-7520JN-5	サングレー	13-956	¥87,840	P-7620JN-5	サングレー	13-959	¥106,580
		D595	P-7320JWH-5	ホワイト	41-849		P-7420JWH-5	ホワイト	41-852		P-7520JWH-5	ホワイト	41-855		P-7620JWH-5	ホワイト	41-858	

オプション

棚板

棚板には取付部品も含まれます。

幅タイプ	W860mmタイプ用				W1160mmタイプ用				W1460mmタイプ用				W1760mmタイプ用				
	奥行	カラー	注文コード	価格(税別)	寸法mm	カラー	注文コード	価格(税別)	寸法mm	カラー	注文コード	価格(税別)	寸法mm	カラー	注文コード	価格(税別)	寸法mm
D295mm用	サングレー	13-972	¥5,480	W860×D295	サングレー	13-975	¥6,740	W1160×D295	サングレー	13-979	¥8,080	W1460×D295	サングレー	13-982	¥10,940	W1760×D295	
	ホワイト	41-915		W860×D445	ホワイト	41-918		W1160×D445	ホワイト	41-921		W1460×D445	ホワイト	41-924		W1760×D445	
	サングレー	13-973	¥6,820	W860×D595	サングレー	13-976	¥8,540	W1160×D595	サングレー	13-980	¥10,200	W1460×D595	サングレー	13-983	¥13,400	W1760×D595	
D445mm用	サングレー	13-974	¥8,250	W860×D595	サングレー	13-977	¥10,320	W1160×D595	サングレー	13-981	¥13,740	W1460×D595	サングレー	13-984	¥17,120	W1760×D595	
	ホワイト	41-916		W860×D295	ホワイト	41-919		W1160×D295	ホワイト	41-922		W1460×D295	ホワイト	41-925		W1760×D295	
	サングレー	13-975	¥10,220	W860×D295	サングレー	13-978	¥11,980	W1160×D295	サングレー	13-981	¥13,740	W1460×D295	サングレー	13-984	¥17,120	W1760×D295	
D595mm用	サングレー	13-976	¥12,630	W860×D295	サングレー	13-979	¥14,200	W1160×D295	サングレー	13-982	¥17,530	W1460×D295	サングレー	13-985	¥22,350	W1760×D295	
	ホワイト	41-917		W860×D445	ホワイト	41-920		W1160×D445	ホワイト	41-923		W1460×D445	ホワイト	41-926		W1760×D445	
	サングレー	13-977	¥11,530	W860×D445	サングレー	13-980	¥13,400	W1160×D445	サングレー	13-983	¥17,120	W1460×D445	サングレー	13-986	¥22,350	W1760×D445	

側面パネル

サングレー色

高さタイプ	スチール								金網									
	H1800mmタイプ用				H2100mmタイプ用				H1800mmタイプ用				H2100mmタイプ用					
奥行	品番	注文コード	希望小売価格(税別)	品番	注文コード	希望小売価格(税別)	品番	注文コード	希望小売価格(税別)	品番	注文コード	希望小売価格(税別)	品番	注文コード	希望小売価格(税別)			
D295mm用	P-610PS	13-512	¥8,090	P-710PS	13-515	¥8,910	P-610NS	13-521	¥7,400	P-710NS	13-524	¥8,720	P-610NS	13-521	¥7,400	P-710NS	13-524	¥8,720
D445mm用	P-615PS	13-513	¥10,220	P-715PS	13-516	¥11,380	P-615NS	13-522	¥8,900	P-715NS	13-525	¥10,440	P-615NS	13-522	¥8,900	P-715NS	13-525	¥10,440
D595mm用	P-620PS	13-514	¥12,630	P-720PS	13-517	¥14,200	P-620NS	13-523	¥11,530	P-720NS	13-526	¥13,590	P-620NS	13-523	¥11,530	P-720NS	13-526	¥13,590

背面パネル

サングレー色

高さタイプ	スチール								金網									
	H1800mmタイプ用				H2100mmタイプ用				H1800mmタイプ用				H2100mmタイプ用					
幅	品番	注文コード	希望小売価格(税別)	品番	注文コード	希望小売価格(税別)	品番	注文コード	希望小売価格(税別)	品番	注文コード	希望小売価格(税別)	品番	注文コード	希望小売価格(税別)			
W860mm用	P-63PB	13-545	¥17,430	P-73PB	13-549	¥20,160	P-63NB	13-557	¥13,950	P-73NB	13-561	¥15,690	P-63NB	13-557	¥13,950	P-73NB	13-561	¥15,690
W1160mm用	P-64PB	13-546	¥21,550	P-74PB	13-550	¥25,770	P-64NB	13-558	¥15,750	P-74NB	13-562	¥18,530	P-64NB	13-558	¥15,750	P-74NB	13-562	¥18,530
W1460mm用	P-65PB	13-547	¥29,400	P-75PB	13-551	¥33,220	P-65NB	13-559	¥17,960	P-75NB	13-563	¥21,910	P-65NB	13-559	¥17,960	P-75NB	13-563	¥21,910
W1760mm用	P-66PB	13-548	¥34,540	P-76PB	13-552	¥39,280	P-66NB	13-560	¥22,350	P-76NB	13-564	¥26,380	P-66NB	13-560	¥22,350	P-76NB	13-564	¥26,380

グリーン購入法適合商品：注文コードが緑色

※上記価格には、施工費・その他諸経費は含まれておりません。※内装工事のご用命も承ります。

中軽量棚MS型 特配

総積載質量
1500kg/連

棚板最大積載質量
(等分布質量)
200kg/段



三進金属工業

組立が簡単なボルトレス構造。C型支柱で強度に優れています。



- 短時間で組立て**
ボルトレス構造のため、分解、組立作業が簡単です。
- C型支柱が強度を発揮**
積載質量、横からのねじれにも強いC型形状の支柱を採用しています。
- 棚受けは25mmピッチで調整可能**
用途に応じて棚位置を変えられます。
- 優れた経済性**
2台目からの増設高さ、奥行が同じであれば、支柱を兼用でき、お得です。
- 床をキズ付けにくいベースプレート付**

MS-6415-4K 4段
¥62,460

Color

サングレー

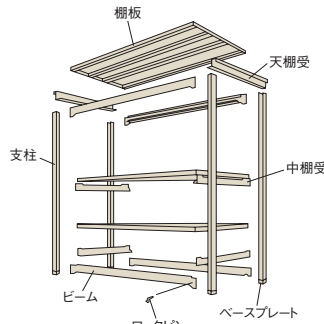

別製対応

Option

抗菌・抗ウイルス塗装も可能です。

SIAA
ISO 22196
for KOHJIN

SIAA
ISO 21702
抗ウイルス加工

棚間隔寸法図

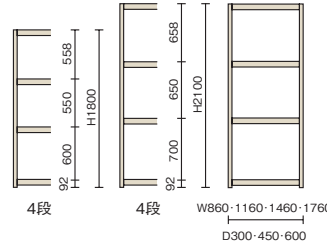

増設例 (W860mmタイプ 5連の場合)

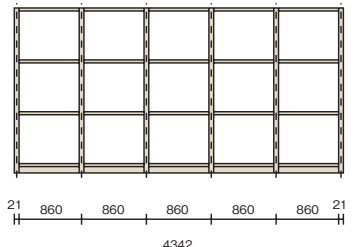

■外形寸法の出し方

外形寸法	W+42mm, D+9mm, H+7mm
増設時の総幅	W×(連数)+42mm
有効開口寸法	W-44mm

有効奥行寸法	D-20mm
有効棚間隔寸法	棚間隔寸法 -35mm (最上段48+25mm×穴ピッチ数)

●樹脂焼付塗装

※ご注文の際、外形寸法については上の(外形寸法の出し方)をご参照ください。

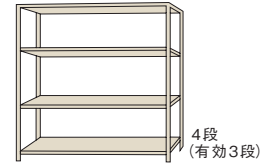
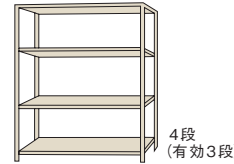
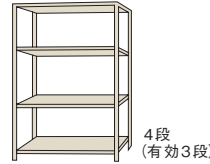

高さmm	段	奥行mm	W860mmタイプ			W1160mmタイプ			W1460mmタイプ			W1760mmタイプ		
			品番	注文コード	希望小売価格(税抜)	品番	注文コード	希望小売価格(税抜)	品番	注文コード	希望小売価格(税抜)	品番	注文コード	希望小売価格(税抜)
基本型	4	D300	MS-6310-4K	15-801	¥48,080	MS-6410-4K	15-810	¥55,040	MS-6510-4K	15-819	¥62,240	MS-6610-4K	15-828	¥75,840
		D450	MS-6315-4K	15-802	¥53,660	MS-6415-4K	15-811	¥62,460	MS-6515-4K	15-820	¥70,940	MS-6615-4K	15-829	¥89,140
		D600	MS-6320-4K	15-803	¥60,160	MS-6420-4K	15-812	¥70,360	MS-6520-4K	15-821	¥85,880	MS-6620-4K	15-830	¥101,560
		D300	MS-7310-4K	15-804	¥51,000	MS-7410-4K	15-813	¥57,960	MS-7510-4K	15-822	¥65,160	MS-7610-4K	15-831	¥78,760
増設型	4	D450	MS-7315-4K	15-805	¥56,580	MS-7415-4K	15-814	¥65,380	MS-7515-4K	15-823	¥73,860	MS-7615-4K	15-832	¥92,060
		D600	MS-7320-4K	15-806	¥63,080	MS-7420-4K	15-815	¥73,280	MS-7520-4K	15-824	¥88,800	MS-7620-4K	15-833	¥104,480

※表中の段数は天板を含めた棚板の数を示します。

※ご注文の際、外形寸法については上の(外形寸法の出し方)をご参照ください。

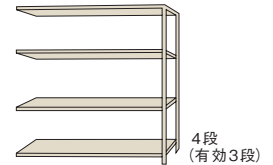
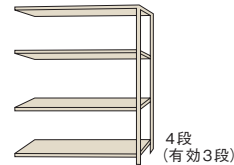
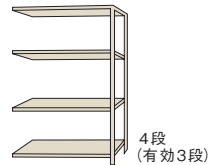
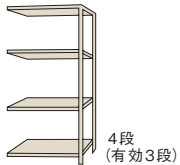

高さmm	段	奥行mm	W860mmタイプ			W1160mmタイプ			W1460mmタイプ			W1760mmタイプ		
			品番	注文コード	希望小売価格(税抜)	品番	注文コード	希望小売価格(税抜)	品番	注文コード	希望小売価格(税抜)	品番	注文コード	希望小売価格(税抜)
基本型	4	D300	MS-6310-4R	15-837	¥39,540	MS-6410-4R	15-846	¥46,500	MS-6510-4R	15-855	¥53,700	MS-6610-4R	15-864	¥67,300
		D450	MS-6315-4R	15-838	¥45,120	MS-6415-4R	15-847	¥53,920	MS-6515-4R	15-856	¥62,400	MS-6615-4R	15-865	¥80,600
		D600	MS-6320-4R	15-839	¥51,620	MS-6420-4R	15-848	¥61,820	MS-6520-4R	15-857	¥77,340	MS-6620-4R	15-866	¥93,020
		D300	MS-7310-4R	15-840	¥41,000	MS-7410-4R	15-849	¥47,960	MS-7510-4R	15-858	¥55,160	MS-7610-4R	15-867	¥68,760
増設型	4	D450	MS-7315-4R	15-841	¥46,580	MS-7415-4R	15-850	¥55,380	MS-7515-4R	15-859	¥63,860	MS-7615-4R	15-868	¥82,060
		D600	MS-7320-4R	15-842	¥53,080	MS-7420-4R	15-851	¥63,280	MS-7520-4R	15-860	¥78,800	MS-7620-4R	15-869	¥94,480

オプション

棚板 棚板には取付部品も含まれます。

幅タイプ	W860mmタイプ用			W1160mmタイプ用			W1460mmタイプ用			W1760mmタイプ用		
	奥行	品番	注文コード	品番	注文コード	品番	注文コード	品番	注文コード	品番	注文コード	
D300mm用	MS-310T	15-873	¥5,740	MS-410T	15-876	¥7,000	MS-510T	15-879	¥8,340	MS-610T	15-882	¥11,200
D450mm用	MS-315T	15-874	¥7,140	MS-415T	15-877	¥8,860	MS-515T	15-880	¥10,520	MS-615T	15-883	¥14,530
D600mm用	MS-320T	15-875	¥8,830	MS-420T	15-878	¥10,900	MS-520T	15-881	¥14,320	MS-620T	15-884	¥17,700

※高さH2400mmタイプも取り揃えております。

※上記価格には、施工費・その他諸経費は含まれておりません。※内装工事のご用命も承ります。

※表示価格は希望小売価格(税抜)です。

軽量棚L型

※ W875 × D300・450は100kg/段になります。

特配



総積載質量
1000kg/通

棚板最大積載質量
(等分布質量)
120kg/段



三進金属工業

豊富なオプションから
チョイスして組み立てる
多用途に使える棚です。

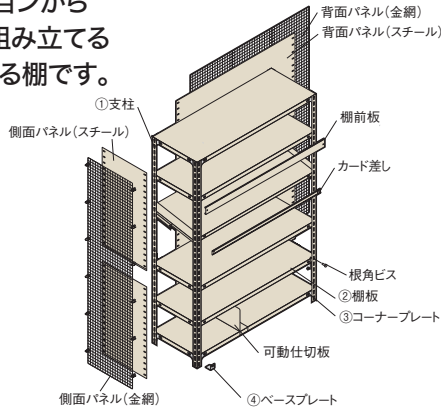

Color

サングレー

別製対応

Option

抗菌・抗ウイルス
塗装も可能です。



L-8315-6 6段 ¥58,460

棚板の上下移動、増減も自由にできます。
(50mmピッチで取付可能)

基本構成部材

- ①支柱
- ②棚板
- ③コーナプレート
- ④ベースプレート(金具仕様)

棚間隔寸法図

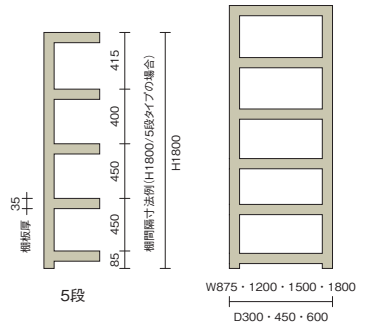

■外形寸法の出し方

外形寸法	W+12mm, D+15mm, H+2mm
有効間口寸法	W-74mm
有効奥行寸法	D-74mm
有効棚間隔寸法	段寸法 -35mm

●樹脂焼付塗装

基本型



5段 (有効4段)



5段 (有効4段)

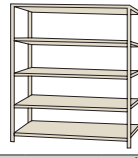

5段 (有効4段)

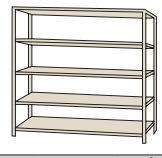

5段 (有効4段)

高さmm	奥行mm	W875mmタイプ			W1200mmタイプ			W1500mmタイプ			W1800mmタイプ			
		品番	注文コード	希望小売価格(税抜)	品番	注文コード	希望小売価格(税抜)	品番	注文コード	希望小売価格(税抜)	品番	注文コード	希望小売価格(税抜)	
H1800	5	D300	L-6310-5	11-445	¥40,190	L-6410-5	11-455	¥52,590	L-6510-5	11-465	¥61,790	L-6610-5	11-474	¥73,790
	D450	L-6315-5	11-446	¥47,940	L-6415-5	11-456	¥64,540	L-6515-5	11-466	¥75,840	L-6615-5	11-475	¥93,090	
	D600	L-6320-5	11-447	¥59,840	L-6420-5	11-457	¥74,440	L-6520-5	11-467	¥98,340	L-6620-5	11-476	¥112,640	
H2100	6	D300	L-7310-5	11-448	¥42,350	L-7410-5	11-458	¥54,750	L-7510-5	11-468	¥63,950	L-7610-5	11-477	¥75,950
	D450	L-7315-5	11-449	¥50,100	L-7415-5	11-459	¥66,700	L-7515-5	11-469	¥78,000	L-7615-5	11-478	¥95,250	
	D600	L-7320-5	11-450	¥62,000	L-7420-5	11-461	¥76,600	L-7520-5	11-470	¥100,500	L-7620-5	11-480	¥114,800	
H2400	6	D300	L-8310-6	11-451	¥49,160	L-8410-6	11-462	¥64,040	L-8510-6	11-471	¥75,080	L-8610-6	11-481	¥89,480
	D450	L-8315-6	11-453	¥58,460	L-8415-6	11-463	¥78,380	L-8515-6	11-472	¥91,940	L-8615-6	11-482	¥112,640	
	D600	L-8320-6	11-454	¥72,740	L-8420-6	11-464	¥90,260	L-8520-6	11-473	¥118,940	L-8620-6	11-483	¥136,100	

オプション

棚板 棚板には取付部品も含まれます。

幅タイプ	W875mmタイプ用			W1200mmタイプ用			W1500mmタイプ用			W1800mmタイプ用		
奥行	品番	注文コード	希望小売価格(税抜)	品番	注文コード	希望小売価格(税抜)	品番	注文コード	希望小売価格(税抜)	品番	注文コード	希望小売価格(税抜)
D300mm用	L-310T	11-484	¥4,770	L-410T	11-488	¥7,250	L-510T	11-491	¥9,090	L-610T	11-494	¥11,490
D450mm用	L-315T	11-485	¥6,320	L-415T	11-489	¥9,640	L-515T	11-492	¥11,900	L-615T	11-496	¥15,350
D600mm用	L-320T	11-486	¥8,700	L-420T	11-490	¥11,620	L-520T	11-493	¥16,400	L-620T	11-497	¥19,260

※棚板厚さ:35mm

背面パネル

システム
収納

パーソナル
ロッカー

書庫・金庫

ロッカー

物品棚・移動棚
作業用品

幅タイプ	W875mmタイプ用			W1200mmタイプ用			W1500mmタイプ用			W1800mmタイプ用			
種類	品番	注文コード	希望小売価格(税抜)	品番	注文コード	希望小売価格(税抜)	品番	注文コード	希望小売価格(税抜)	品番	注文コード	希望小売価格(税抜)	
スチール	H1800mm用	L-63PB	11-498	¥16,450	L-64PB	11-501	¥22,400	L-65PB	11-504	¥29,120	L-66PB	11-507	¥33,770
H2100mm用	L-73PB	11-499	¥19,190	L-74PB	11-502	¥25,810	L-75PB	11-505	¥36,080	L-76PB	11-508	¥42,340	
H2400mm用	L-83PB	11-500	¥22,720	L-84PB	11-503	¥30,300	L-85PB	11-506	¥38,030	L-86PB	11-510	¥44,730	
金網	H1800mm用	L-63NB	11-521	¥13,390	L-64NB	11-524	¥17,240	L-65NB	11-528	¥22,950	L-66NB	11-531	¥27,350
H2100mm用	L-73NB	11-522	¥15,600	L-74NB	11-526	¥20,100	L-75NB	11-529	¥25,630	L-76NB	11-532	¥30,490	
H2400mm用	L-83NB	11-523	¥17,810	L-84NB	11-527	¥22,960	L-85NB	11-530	¥29,150	L-86NB	11-534	¥34,580	

側面パネル

奥行タイプ	D300mmタイプ用			D450mmタイプ用			D600mmタイプ用			
種類	品番	注文コード	希望小売価格(税抜)	品番	注文コード	希望小売価格(税抜)	品番	注文コード	希望小売価格(税抜)	
スチール	H1800mm用	L-610PS	11-511	¥6,090	L-615PS	11-514	¥8,660	L-620PS	11-518	¥11,260
H2100mm用	L-710PS	11-512	¥7,140	L-715PS	11-515	¥10,070	L-720PS	11-519	¥13,080	
H2400mm用	L-810PS	11-513	¥8,240	L-815PS	11-516	¥11,780	L-820PS	11-520	¥15,410	
金網	H1800mm用	L-610NS	11-535	¥6,090	L-615NS	11-538	¥8,520	L-620NS	11-542	¥10,870
H2100mm用	L-710NS	11-536	¥7,070	L-715NS	11-539	¥9,980	L-720NS	11-543	¥12,800	
H2400mm用	L-810NS	11-537	¥8,630	L-815NS	11-540	¥12,200	L-820NS	11-544	¥14,620	

■ 組合せ例

- ①パネル付
- ②金網付
- ③パネル固定式仕切板付



※固定式仕切板の取付には穴あき棚板が必要です。

+ WEB



棚前板、カード差し、仕切板については
Webカタログに掲載しています。

スリムイーラック 特配

総積載質量 **800kg/段** 棚板最大積載質量(等分荷重) **100kg/段** 三進金属工業



スタンダードタイプ

Color
本体 ホワイト

別製対応

Option

抗菌・抗ウイルス塗装も可能です。



抗菌防汚・塗装
パナソニック・安井、電機、
協成、ビーム、パナソ
から委託生産
JP0122156A0001T



抗ウイルス加工
非接触ウイルス加工剤・塗料
がパナソニック・安井、電機、
協成、ビーム、パナソ、電
から委託生産
JP0612156A0002Y



下段オープンタイプ
もごさいます。

スリムイーラックの特長

最下段から最上段までA4ファイルを隙間なく収納！
棚板15mmの高密度収納ラックです。

ビームレス構造で保管効率UP!



15mmの薄型棚板は、
はめ込み仕様でビ
ームレスです!

最下段の前面ビーム
がなくなり収納効率
が大幅アップ!

保管スペースを最大限に活用

棚板を極限まで薄くすることで保管効率を最大限まで高め
ました。15mmの薄型棚板ながら耐荷重100kg/段をクリア
しています。

開放的な空間を演出するミニマルな外観

スリムな棚板は棚の存在感を抑え、シャープな印象を与えま
す。オフィスに設置しても、圧迫感を感じず、コミュニケーション
の妨げとなりません。

段変更が簡単で経済的

棚板は25mmピッチで調整可能です。2台目からの増設は高
さ、奥行が同じであれば支柱を兼用できます。

下段オープンタイプもご用意

最下段のオープンスペースにシュレッダーやゴミ箱を設置す
ることで縦のスペースを有効に活用できるほか、デスクを設
置することでコンパクトにまとめた業務スペースを生み出
すこともでき、フレキシブルに空間を演出します。

※別途お見積りとなります。お問合せください。

■寸法図(高さ1900mm・6段タイプの場合)

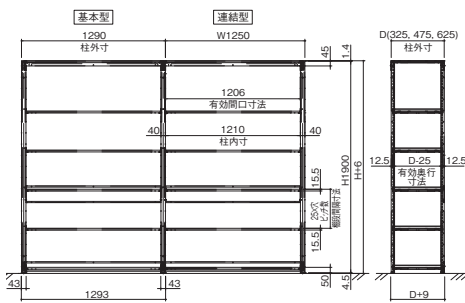

■基本構成図

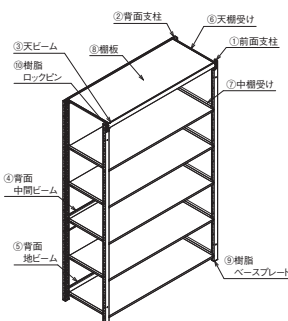

■外形寸法の出し方

外形寸法	W+43mm, D+9mm, H+6mm	有効奥行寸法	D-25mm
増設時の総幅	WX(連数)+43mm	有効棚間隔寸法	棚段間隔寸法-15.5mm (最上段のみ棚段間隔寸法-45mm)
有効開口寸法	W-44mm		

基本型

幅タイプ	W1250mmタイプ			幅タイプ	W1250mmタイプ			
	段	奥行mm	品番		希望小売価格(税抜)	段	奥行mm	品番
H1900	6	D325	EB6432-6K-WH	¥88,740	6	D325	EB6432-6R-WH	¥81,360
	6	D475	EB6447-6K-WH	¥102,160	D475	EB6447-6R-WH	¥94,780	
		D625	EB6462-6K-WH	¥115,300	D625	EB6462-6R-WH	¥107,920	
H2200	7	D325	EB7432-7K-WH	¥100,380	7	D325	EB7432-7R-WH	¥92,040
	7	D475	EB7447-7K-WH	¥116,050	D475	EB7447-7R-WH	¥107,710	
		D625	EB7462-7K-WH	¥131,370	D625	EB7462-7R-WH	¥123,030	

※地震対策に床固定用の金属ベースプレートもご用意しております。スリムイーラックについて詳しくは営業担当までお問合せください。

書架 TM型 ティーム JIS認証製品 特配 WEB

抗ウイルス・抗菌塗装により、ウイルスや菌の増殖を防ぎ、清潔に保ちます。



オープンタイプ ホワイト

Color
本体 ホワイト ブラック



オープンタイプ ブラック

■寸法図(高さ1945mmタイプの場合)

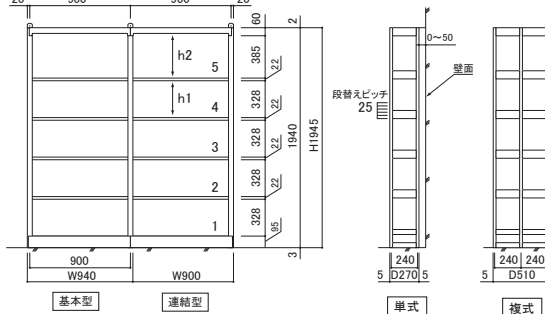

■外形寸法の出し方

外形寸法	W+8mm, D+10mm, H+mm
増設時の総幅	900×(連数)+48mm
有効開口寸法	857mm
有効奥行寸法	240mm
有効棚間隔寸法	328mm (h1) 最上段: (h2) 385mm (H1945) 335mm (H2245) 310mm (H2570)

- 芯柱寸法は、900mmです。
- 組式における転倒防止金具は標準装備です。
- H2570タイプは幕板が標準装備です。

棚板240 (A4縦置き) サイズ

A4横置き、B5、B4サイズの対応もごさいます。

タイプ(mm)	段数	品番	注文コード(ホワイト)	品番	注文コード(ブラック)	希望小売価格(税抜)	高さ(mm)
D270単式	5	W940基本	TMBK-65SWN	39-604	TMBK-65SBN	41-671	¥53,230
		W900連結	TMBR-65SWN	39-605	TMBR-65SBN	41-672	¥39,830
		W940基本	TMBK-65DWN	39-606	TMBK-65DBN	41-673	¥87,370
D510複式	6	W900連結	TMBR-65DWN	39-607	TMBR-65DBN	41-674	¥67,170
		W940基本	TMBK-76SWN	39-608	TMBK-76SBN	41-675	¥59,010
		W900連結	TMBR-76SWN	39-609	TMBR-76SBN	41-676	¥44,510
D270単式	6	W940基本	TMBK-76DWN	39-610	TMBK-76DBN	41-677	¥97,830
		W900連結	TMBR-76DWN	39-611	TMBR-76DBN	41-678	¥75,980
		W940基本	TMBK-87SWN	39-612	TMBK-87SBN	41-679	¥72,080
D510複式	7	W900連結	TMBR-87SWN	39-613	TMBR-87SBN	41-680	¥56,860
		W940基本	TMBK-87DWN	39-614	TMBK-87DBN	41-681	¥115,200
		W900連結	TMBR-87DWN	39-615	TMBR-87DBN	41-682	¥92,270

WEB

落下防止バー、ブックサポーター、背あたりバー、移動仕切り、壁面固定金具についてはWebカタログに掲載しています。



作業台 350kgタイプ

三進金属工業

スチール天板 ハーティグリーン

品番	注文コード	希望小売価格 (税抜)	外形寸法mm		
			W	D	H
HWD-35567SHGSG	50-464	¥64,680	1500	600	740
HWD-35577SHGSG	50-465	¥74,520	1500	750	740
HWD-35667SHGSG	50-466	¥72,450	1800	600	740
HWD-35677SHGSG	50-467	¥84,030	1800	750	740
HWD-35697SHGSG	50-468	¥90,890	1800	900	740

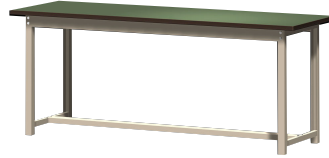

Color

天板



ロソリウム天板 ライトグリーン

品番	注文コード	希望小売価格 (税抜)	外形寸法mm		
			W	D	H
HWD-35567LLGSG	50-469	¥86,080	1500	600	740
HWD-35577LLGSG	50-470	¥94,910	1500	750	740
HWD-35667LLGSG	50-471	¥90,690	1800	600	740
HWD-35677LLGSG	50-472	¥98,680	1800	750	740
HWD-35697LLGSG	50-473	¥111,340	1800	900	740

メラミン天板 スモーキーグリーン

品番	注文コード	希望小売価格 (税抜)	外形寸法mm		
			W	D	H
HWD-35567MGRSG	52-532	¥90,280	1500	600	740
HWD-35577MGRSG	52-534	¥98,910	1500	750	740
HWD-35667MGRSG	52-536	¥98,570	1800	600	740
HWD-35677MGRSG	52-538	¥109,000	1800	750	740
HWD-35697MGRSG	52-540	¥122,780	1800	900	740

作業台 オプション

ワークデスク 350kgタイプ用中棚板 最大積載質量(等分分布荷) 100kg/枚

天板サイズ(W)×(D)	品番	注文コード	希望小売価格 (税抜)	外形寸法mm		
				W	D	H
1500×600mm用	HWD-N35448SG	50-479	¥10,350	1255	480	35
1500×750mm用	HWD-N35463SG	50-480	¥13,840	1255	630	35
1800×600mm用	HWD-N35548SG	50-481	¥12,740	1555	480	35
1800×750mm用	HWD-N35563SG	50-482	¥16,710	1555	630	35
1800×900mm用	HWD-N35578SG	50-483	¥20,140	1555	780	35

※価格には、棚受2本分を含みます。

中棚板を付けた状態

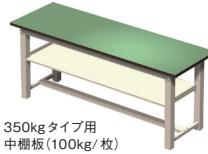

350kgタイプ用
中棚板(100kg/枚)

各天板の特徴

天板	特徴
スチール	塗膜が厚く、また硬度が高く、耐衝撃性、耐酸性、耐アルカリ性、耐湿性に強く耐腐蝕強度も保ちます。
ロソリウム	耐久性・耐衝撃性・耐薬品性・防水性・弾力性・振動吸収に優れ、ひびき傷などにも強く、傷つきやすい製品の組立作業に適しています。
メラミン	耐衝撃性・耐摩耗性・防熱性・耐薬品性に優れ、さらに美観性も備えています。

引出しサンプル例

種類	品番	注文コード	希望小売価格 (税抜)	外形寸法mm			取付金具寸法mm				
				W	D	H	W	D	H		
鍵付1段	HWDD160SG(D600用)	50-484	¥29,560	403	500	112	40	496	25	394	2
	HWDD175SG(D750用)	50-485	¥29,980								
	HWDD190SG(D900用)	50-486	¥30,400								
鍵付1段 鍵無し1段	HWDD260SG(D600用)	50-487	¥54,900	403	500	224	40	496	25	394	2
	HWDD275SG(D750用)	50-488	¥55,320								
	HWDD290SG(D900用)	50-489	¥55,740								
鍵付1段 鍵無し2段	HWDD360SG(D600用)	50-490	¥80,240	403	500	336	40	496	25	394	2
	HWDD375SG(D750用)	50-491	¥80,660								
	HWDD390SG(D900用)	50-492	¥81,080								

引出し

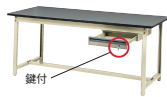

鍵付
工具、書類などの整理・保管に
便利です。



スライド機構
左右スライド式です。使いやすい位置に
移動できます。

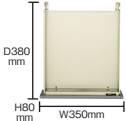

引出し(内寸法)

引出しをご注文される場合は、作業台の奥行寸法を
ご指定ください。(引出し本体は共通ですが、作業
台の奥行寸法によって、取付金具の寸法が異なります。)

台車

石川製作所

折り畳み式台車

WD-150

13-315 ブルー

¥28,500

- 荷台寸法: W740×D480×H145mm
- 荷台材質: スチール
- 積載面材質: 塩ビマット
- ハンドル: 折りたたみ式・H810mm
- ゴムキャスター: φ100mm
- 質量: 13kg ○最大積載質量: 150kg



740
荷台 480

折り畳み式台車

WD-300

13-316 ブルー

¥54,600

- 荷台寸法: W915×D615×H205mm
- 荷台材質: スチール
- 積載面材質: 塩ビマット
- ハンドル: 折りたたみ式・H850mm
- ゴムキャスター: φ130mm
- 質量: 25kg ○最大積載質量: 300kg



915
荷台 615

折り畳み式台車

WD-P101B

13-317 ブルー

¥34,000

- 荷台寸法: W720×D465×H165mm
- 荷台材質・積載面材質: 樹脂
- ハンドル: 折りたたみ式・H860mm
- ゴムキャスター: φ100mm
- 質量: 10kg ○最大積載質量: 150kg



720
荷台 465

折り畳み式台車

WD-P301B

13-318 ブルー

¥52,000

- 荷台寸法: W900×D600×H220mm
- 荷台材質・積載面材質: 樹脂
- ハンドル: 折りたたみ式・H865mm
- ゴムキャスター: φ130mm
- 質量: 17kg ○最大積載質量: 300kg

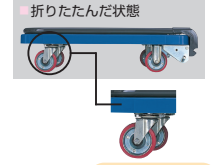

床に色のつきにくい
赤ゴムキャスター使用

900
荷台 600

※ご使用環境により、キャスターの色が床に移ることがございます。ご注意ください。

折り畳み式台車

IK-101

31-873 ブルー

¥31,300

- 荷台寸法: W740×D480×H145mm
- 荷台材質: スチール
- 積載面材質: 塩ビマット
- ハンドル: 折りたたみ式・H850mm
- ゴムキャスター: φ100mm
- 質量: 13kg ○最大積載質量: 150kg



740
荷台 480

ストッパー付

折り畳み式台車

IK-101KS

31-874 ブルー

¥40,300

- 荷台寸法: W740×D480×H145mm
- 荷台材質: スチール
- 積載面材質: 塩ビマット
- ハンドル: 折りたたみ式・H850mm
- ゴムキャスター: φ100mm
- ストッパー付
- 質量: 13kg ○最大積載質量: 150kg



740
荷台 480

2段型台車

IK-104

31-875 ブルー

¥57,100

- 荷台寸法: W740×D480×H145(上段 490)mm
- 荷台材質: スチール
- 積載面材質: 塩ビマット
- ハンドル: 固定式・H860mm
- ゴムキャスター: φ100mm
- 質量: 19kg ○最大積載質量: 150kg



740
荷台 480

※ご使用環境により、キャスターの色が床に移ることがございます。ご注意ください。

折り畳み式台車

IK-301

31-876 ブルー

¥57,200

- 荷台寸法: W915×D615×H205mm
- 荷台材質: スチール
- 積載面材質: 塩ビマット
- ハンドル: 折りたたみ式・H850mm
- ゴムキャスター: φ130mm
- 質量: 26kg ○最大積載質量: 300kg



915
荷台 615

ストッパー付

折り畳み式台車

IK-316K

31-877 ブルー

¥66,800

- 荷台寸法: W915×D615×H205mm
- 荷台材質: スチール
- 積載面材質: 塩ビマット
- ハンドル: 折りたたみ式・H850mm
- ゴムキャスター: φ130mm
- ストッパー付
- 質量: 29kg ○最大積載質量: 300kg



915
荷台 615

大型台車

IK-502

31-878 ブルー

¥105,300

- 荷台寸法: W1225×D775×H295mm
- 荷台材質: スチール
- 積載面材質: 塩ビマット
- ハンドル: 固定式・H885mm
- ゴムキャスター: φ200mm
- 質量: 48kg ○最大積載質量: 500kg



1225
荷台 775

※ご使用環境により、キャスターの色が床に移ることがございます。ご注意ください。

踏台 lucano

長谷川工業

デザイン性と機能美を兼ね備えた新しい踏台のカタチ。

自立機能で使わない時も美しく。置き場所を選ばないので、使いたいときにすぐ使える快適さを。2019年グッドデザインロングライフデザイン賞、2010年レッドドットデザイン賞ベストオブベスト受賞。本体は丈夫で軽量のアルミ合金製。幅広ステップと天板で使用時の安定感も◎



ML2.0-2
ホワイト



ML2.0-2
ブラック



ML2.0-3
ホワイト



ML2.0-3
ブラック

品番	注文コード	カラー	希望小売価格 (税抜)	質量kg	外形寸法(mm)		
					W	D	H
ML2.0-2	31-035	ホワイト	¥ 15,000	3.2	484	566	560
	31-036	ブラック	¥ 15,000	3.2	484	566	560
ML2.0-3	31-038	ホワイト	¥ 22,000	5.2	529	738	1223
	31-039	ブラック	¥ 22,000	5.2	529	738	1223

【共通仕様】
●本体:アルミ合金



ワンタッチバー搭載で
片手で簡単・安全に
折りたたみが可能

踏台・作業台

アルインコ



① CWX-80AS



② CSA-90BT

① アルミコンパクト踏台

品番	注文コード	希望小売価格 (税抜)	質量kg	脚立 高さmm
CWX-60AS	13-319	¥ 13,400	2.4	560
CWX-80AS	13-320	¥ 17,000	3.3	780

② キャスター付作業台

品番	注文コード	希望小売価格 (税抜)	質量kg	脚立 高さmm
CSA-60BT	24-514	¥ 84,000	6.7	600
CSA-90BT	24-515	¥ 110,000	10.1	900

【共通仕様】
●本体:アルミ合金
●キャスター付作業台は奥行400mmの大型天板

はしご兼用脚立

ピカコーポレイション



MCX-150

段数	品番	注文コード	希望小売価格 (税抜)	質量kg	脚立時外形寸法(mm)		
					W	D	H
4段	MCX-120	75-197	¥18,000	4.4	522	847	1100
5段	MCX-150	75-198	¥24,000	6.1	577	1035	1390
6段	MCX-180	75-199	¥28,600	7.1	630	1214	1680
7段	MCX-210	75-200	¥36,000	9.1	684	1392	1980

●本体:アルミ合金

※改良のため予告なく仕様を変更することがあります。 ※表示価格は希望小売価格(税抜)です。