

A4対応書庫



バリエーション豊富な
書庫のスタンダード。

A4サイズの書類・ファイルを隙間なく収納できる5段収納の書庫をはじめ、組合せ自在な上置用と下置用も幅広く展開。用途にあわせてお選びいただけます。

※P.430~436の書庫にはアジャスター機能がありません。
凸凹のある床面に書庫を設置しますと、引き戸や扉の開閉に支障をきたす場合がありますので、床面との間に調整板などを使用してください。



Color

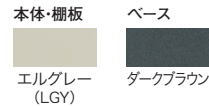

- 【共通仕様】●本体・扉：鋼板、焼付塗装
- 扉：錠付
 - 錠：開閉表示付 (引違い書庫・引違いガラス書庫のみ)
 - 棚ピッチ24mm ●上下連結金具付 (上置タイプのみ)
 - 金属のみで構成 (オープン書庫のみ)
 - ガラス飛散防止フィルム貼り
- ※両開きはラッチ付

地震にそなえた配慮をしています

転倒防止のため、書庫を設置するときは、必ず上下連結金具をお使いください。A4対応書庫(上置)には、専用の上下連結金具が付いています。

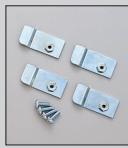

■ 上下連結金具セット(4個)
SS-JGRK...¥2,300
18-400

上置用は下置用としても使用可能

上置用はベースに載せれば、下置用として使用できます。

収納の転倒防止、被害軽減

壁面に固定できない場合、収納同士を背中合わせに連結して、家具自体で転倒防止を図ります。

■ 什器連結

連結金具 (上下・背面)

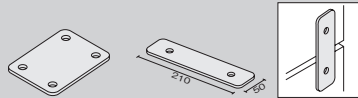

TB-001H...¥2,900
615-902

- ボルト・ナット付
- 190×210mm
- キャビネット類を上下や背中合わせに配列した際に、天面や背面などに使用します。

TB-002H...¥3,700
615-903 2個組

- ボルトナット 8、スペーサー 4付
- キャビネット類の上下や背中合わせ連結に使用。
- TB-001Lと一緒に左右連結用としても使用できます。

収納の固定

将来のレイアウト変更に影響の少ない場所であれば、収納を壁や床に固定することをおすすめします。

■ 床・壁固定

L金具

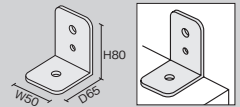

TB-001L...¥2,400

615-900 2個組(ボルト含まず)

- W50×D65×H80mm
- 本体と床、壁面を固定します。
- ベースもしくは本体幅木部の床固定を、ボルトまたはビスで行います。

■ 組合せ例

| | | | | | | |
|------|---|---|---|---|-------|--|
| W880 | | | | | W1760 | |
| | SO-302R (上段) ¥48,800 SS-304M (下段) ¥98,500 合計価格 ¥147,300 | SS-302A (上段) ¥64,000 SS-304A (下段) ¥77,500 合計価格 ¥141,500 | SO-302R (上段) ¥48,800 SO-304R (下段) ¥59,800 合計価格 ¥108,600 | SS-302R (上段) ¥55,000 SS-304R (下段) ¥74,000 合計価格 ¥129,000 | | SG-602FR (上段) ¥120,000 SS-604R (下段) ¥125,000 合計価格 ¥245,000 |

A4 H730mm

上置



| | W880 | | | | W1760 | | |
|-------------|----------------|----------------|----------------|----------------|-----------------|-----------------|---------|
| 種類 | ①オープン書庫 | ②両開き書庫 | ③引違い書庫(ガラス戸) | ④引違い書庫(スチール戸) | ⑤引違い書庫(ガラス戸) | ⑥引違い書庫(スチール戸) | |
| D400 | 品番 | SO-302R | SS-302A | SG-302FR | SS-302R | SG-602FR | |
| | 注文コード エルグレー | 18-401 | 18-404 | 18-405 | 18-407 | 18-403 | |
| | 希望小売価格(税抜) | ¥48,800 | ¥64,000 | ¥67,000 | ¥55,000 | ¥120,000 | |
| | 可動式棚板数 | 1枚 | 1枚 | 1枚 | 1枚 | 2枚 | |
| D400 | 外形寸法(mm) | W880×D400×H730 | W880×D400×H730 | W880×D400×H730 | W880×D400×H730 | W1760×D400×H730 | |
| | 内形寸法(mm) | W830×D398×H668 | W811×D360×H648 | W830×D338×H664 | W830×D338×H664 | W844×D338×H664 | |
| | 品番 | SS-A88T | | | | SS-A88T | |
| | 注文コード | 18-483 | | | | 18-483 | |
| D515 | 希望小売価格(税抜) | ¥4,500 | | | | ¥4,500 | |
| | 外形寸法(mm) | W856×D317×H20 | | | | W856×D317×H20 | |
| | 耐荷重 | 40kg | | | | 40kg | |
| | 品番 | SO-352R | SS-352A | SG-352FR | SS-352R | SG-652FR | SS-652R |
| 注文コード エルグレー | 18-413 | 18-414 | 18-409 | 18-407 | 18-410 | 18-408 | |
| 希望小売価格(税抜) | ¥57,000 | ¥72,000 | ¥86,000 | ¥67,500 | ¥143,000 | ¥110,000 | |
| 可動式棚板数 | 1枚 | 1枚 | 1枚 | 1枚 | 2枚 | 2枚 | |
| 外形寸法(mm) | W880×D515×H730 | W880×D515×H730 | W880×D515×H730 | W880×D515×H730 | W1760×D515×H730 | W1760×D515×H730 | |
| 内形寸法(mm) | W830×D513×H668 | W811×D474×H648 | W830×D452×H664 | W830×D452×H664 | W844×D452×H664 | W844×D452×H664 | |
| D515 | 品番 | SS-88T | | | | SS-88T | |
| | 注文コード | 18-486 | | | | 18-486 | |
| | 希望小売価格(税抜) | ¥6,700 | | | | ¥6,700 | |
| | 外形寸法(mm) | W856×D450×H20 | | | | W856×D450×H20 | |
| 耐荷重 | 55kg | | | | 55kg | | |

※オプションの棚板には棚ツメが同梱されています。※上下連結金具付 ※上置用はベースに載せれば、下置用として使用できます。詳しくはP.431をご覧ください。

A4 H1120mm

下置



| | | W880 | | | | | W1760 | |
|-----------|-------------|---|-----------------|-----------------|-----------------|-----------------|--|------------------|
| 種類 | | ⑦オープン書庫 | ⑧両開き書庫 | ⑨引違い書庫(ガラス戸) | ⑩引違い書庫(スチール戸) | ⑪マジック扉書庫 | ⑫引違い書庫(ガラス戸) | ⑬引違い書庫(スチール戸) |
| D400 | 品番 | SO-304R | SS-304A | SG-304FR | SS-304R | SS-304M | SG-604FR | SS-604R |
| | 注文コード エルグレイ | 18-418 | 18-425 | 18-432 | 18-419 | 18-435 | 18-433 | 18-420 |
| | 希望小売価格(税抜) | ¥59,800 | ¥77,500 | ¥83,800 | ¥74,000 | ¥98,500 | ¥140,000 | ¥125,000 |
| | 可動式棚板数 | 2枚 | 2枚 | 2枚 | 2枚 | 2枚 | 4枚 | 4枚 |
| D400オプション | 外形寸法(mm) | W880×D400×H1120 | W880×D400×H1120 | W880×D400×H1120 | W880×D400×H1120 | W880×D400×H1120 | W1760×D400×H1120 | W1760×D400×H1120 |
| | 内形寸法(mm) | W830×D398×H1027 | W811×D360×H1007 | W830×D338×H1023 | W830×D338×H1023 | W706×D358×H1018 | W844×D338×H1023 | W844×D338×H1023 |
| | 棚板 | 品番 SS-A88T 注文コード 18-483 希望小売価格(税抜) ¥4,500 | | | | | 品番 SS-A88MT 注文コード 18-481 希望小売価格(税抜) ¥5,500 | |
| | 板 | 外形寸法(mm) W856×D317×H20 耐荷重 40kg | | | | | 外形寸法(mm) W730×D317×H20 耐荷重 35kg | |
| D515 | 品番 | SO-354R | SS-354A | SG-354FR | SS-354R | SS-354M | SG-654FR | SS-654R |
| | 注文コード エルグレイ | 18-436 | 18-437 | 18-430 | 18-428 | 18-438 | 18-431 | 18-429 |
| | 希望小売価格(税抜) | ¥69,800 | ¥92,000 | ¥116,000 | ¥88,500 | ¥125,000 | ¥193,000 | ¥146,000 |
| | 可動式棚板数 | 2枚 | 2枚 | 2枚 | 2枚 | 2枚 | 4枚 | 4枚 |
| D515オプション | 外形寸法(mm) | W880×D515×H1120 | W880×D515×H1120 | W880×D515×H1120 | W880×D515×H1120 | W880×D515×H1120 | W1760×D515×H1120 | W1760×D515×H1120 |
| | 内形寸法(mm) | W830×D513×H1027 | W811×D474×H1007 | W830×D452×H1023 | W830×D452×H1023 | W706×D473×H1018 | W844×D452×H1023 | W844×D452×H1023 |
| | 棚板 | 品番 SS-88T 注文コード 18-486 希望小売価格(税抜) ¥6,700 | | | | | 品番 SS-88MT 注文コード 18-482 希望小売価格(税抜) ¥6,800 | |
| | 板 | 外形寸法(mm) W856×D450×H20 耐荷重 55kg | | | | | 外形寸法(mm) W730×D440×H20 耐荷重 50kg | |

※オプションの棚板には棚ツメが同梱されています。

A4 H1850mm W880mm

下置



| | | ①オープン書庫 | ②両開き書庫 | ③引違い書庫(ガラス戸) | ④引違い書庫(スチール戸) | ⑤マジック扉書庫 | |
|-----------|-------------|---|-----------------|-----------------|-----------------|-----------------|--|
| D400 | 種類 | SO-207R | SS-207R | SG-307FR | SS-307R | SS-307M | |
| | 品番 | SO-207R | SS-207R | SG-307FR | SS-307R | SS-307M | |
| | 注文コード エルグレイ | 18-421 | 18-422 | 18-426 | 18-427 | 18-434 | |
| | 希望小売価格(税抜) | ¥81,000 | ¥106,000 | ¥152,500 | ¥132,000 | ¥118,000 | |
| D400オプション | 可動式棚板数 | 4枚 | 4枚 | 4枚 | 4枚 | 4枚 | |
| | 外形寸法(mm) | W880×D400×H1850 | W880×D400×H1850 | W880×D400×H1850 | W880×D400×H1850 | W880×D400×H1850 | |
| | 内形寸法(mm) | W830×D398×H1757 | W811×D360×H1737 | W830×D338×H1753 | W830×D338×H1753 | W706×D358×H1748 | |
| | 棚板 | 品番 SS-A88T 注文コード 18-483 希望小売価格(税抜) ¥4,500 | | | | | 品番 SS-A88MT 注文コード 18-481 希望小売価格(税抜) ¥5,500 |
| D515 | 品番 | SO-357R | SS-357A | SG-357FR | SS-357R | SS-357M | |
| | 注文コード エルグレイ | 18-439 | 18-440 | 18-442 | 18-441 | 18-443 | |
| | 希望小売価格(税抜) | ¥94,500 | ¥120,000 | ¥163,000 | ¥140,000 | ¥152,000 | |
| | 可動式棚板数 | 4枚 | 4枚 | 4枚 | 4枚 | 4枚 | |
| D515オプション | 外形寸法(mm) | W880×D515×H1850 | W880×D515×H1850 | W880×D515×H1850 | W880×D515×H1850 | W880×D515×H1850 | |
| | 内形寸法(mm) | W830×D513×H1757 | W811×D474×H1737 | W830×D452×H1753 | W830×D452×H1753 | W706×D473×H1748 | |
| | 棚板 | 品番 SS-88T 注文コード 18-486 希望小売価格(税抜) ¥6,700 | | | | | 品番 SS-88MT 注文コード 18-482 希望小売価格(税抜) ¥6,800 |
| | 板 | 外形寸法(mm) W856×D450×H20 耐荷重 55kg | | | | | 外形寸法(mm) W730×D440×H20 耐荷重 50kg |

※オプションの棚板には棚ツメが同梱されています。 ※上下連結金具は付属されていません。

オプション A4対応書庫 上置用ベース 上置用を下置用として使う際に使用します。

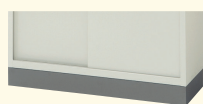

D400用

SS-303B ¥6,400
18-445

○外形寸法:W878×D369×H90mm

SS-603B ¥10,800
18-448

○外形寸法:W1758×D369×H90mm

D515用

SS-353B ¥8,300
18-449

○外形寸法:W878×D484×H90mm

SS-653B ¥15,300
18-452

○外形寸法:W1758×D484×H90mm

引違い書庫



扉を左右にスライドさせるタイプなので、開閉スペースをとりません。

浅型 D400 B5 A4 深型 D515 B4 A3

上置・下置両用
■ 組合せ例
※上下連結金具は付属されていません。



【共通仕様】
● 本体・扉：鋼板、焼付塗装
● 扉：錠付
● 錠：開閉表示付
● 棚ピッチ24mm

オプション
上下連結金具セット(4個)
SS-JGRK 18-400 ¥2,300

| 種類 | ① ガラス戸 | ② ガラス戸 | ③ ガラス戸 | ④ ガラス戸 |
|-------------|----------------|-----------------|-----------------|-----------------|
| 品番 | SG-303R | SG-403RS | SG-503R | SG-603R |
| 注文コード エルグレイ | 18-453 | 18-457 | 18-459 | 18-461 |
| 希望小売価格(税抜) | ¥64,000 | ¥91,000 | ¥104,000 | ¥109,000 |
| 可動式棚板数 | 2枚 | 2枚 | 4枚 | 4枚 |
| 外形寸法(mm) | W880×D400×H880 | W1212×D400×H880 | W1515×D400×H880 | W1760×D400×H880 |
| 内形寸法(mm) | W830×D338×H814 | W1162×D338×H814 | W721×D338×H814 | W844×D338×H814 |
| 種類 | ⑤ スチール戸 | ⑥ スチール戸 | ⑦ スチール戸 | ⑧ スチール戸 |
| 品番 | SS-303R | SS-403RS | SS-503R | SS-603R |
| 注文コード エルグレイ | 18-454 | 18-458 | 18-460 | 18-462 |
| 希望小売価格(税抜) | ¥54,000 | ¥82,500 | ¥91,000 | ¥95,500 |
| 可動式棚板数 | 2枚 | 2枚 | 4枚 | 4枚 |
| 外形寸法(mm) | W880×D400×H880 | W1212×D400×H880 | W1515×D400×H880 | W1760×D400×H880 |
| 内形寸法(mm) | W830×D338×H814 | W1162×D338×H814 | W721×D338×H814 | W844×D338×H814 |
| 棚板 | 品番 | 品番 | 品番 | 品番 |
| | SS-A88T | SS-A120T | SS-A150T | SS-A88T |
| | 注文コード | 注文コード | 注文コード | 注文コード |
| | 18-483 | 18-484 | 18-485 | 18-483 |
| | 希望小売価格(税抜) | 希望小売価格(税抜) | 希望小売価格(税抜) | 希望小売価格(税抜) |
| | ¥4,500 | ¥8,000 | ¥4,600 | ¥4,500 |
| | 外形寸法(mm) | 外形寸法(mm) | 外形寸法(mm) | 外形寸法(mm) |
| | W856×D317×H20 | W1188×D317×H20 | W734×D317×H20 | W856×D317×H20 |
| | 耐荷重 | 耐荷重 | 耐荷重 | 耐荷重 |
| | 40kg | 50kg | 40kg | 40kg |
| ベース | 品番 | 品番 | 品番 | 品番 |
| | SS-303B | SS-403B | SS-503B | SS-603B |
| | 注文コード | 注文コード | 注文コード | 注文コード |
| | 18-445 | 18-446 | 18-447 | 18-448 |
| | 希望小売価格(税抜) | 希望小売価格(税抜) | 希望小売価格(税抜) | 希望小売価格(税抜) |
| | ¥6,400 | ¥8,800 | ¥10,000 | ¥10,800 |
| | 外形寸法(mm) | 外形寸法(mm) | 外形寸法(mm) | 外形寸法(mm) |
| | W878×D369×H90 | W1210×D369×H90 | W1513×D369×H90 | W1758×D369×H90 |
| 種類 | ① ガラス戸 | ② ガラス戸 | ③ ガラス戸 | ④ ガラス戸 |
| 品番 | SG-353R | SG-453R | SG-553R | SG-653R |
| 注文コード エルグレイ | 18-467 | 18-471 | 18-473 | 18-475 |
| 希望小売価格(税抜) | ¥82,000 | ¥122,000 | ¥135,000 | ¥137,000 |
| 可動式棚板数 | 2枚 | 2枚 | 4枚 | 4枚 |
| 外形寸法(mm) | W880×D515×H880 | W1212×D515×H880 | W1515×D515×H880 | W1760×D515×H880 |
| 内形寸法(mm) | W830×D452×H814 | W1162×D452×H814 | W721×D452×H814 | W844×D452×H814 |
| 種類 | ⑤ スチール戸 | ⑥ スチール戸 | ⑦ スチール戸 | ⑧ スチール戸 |
| 品番 | SS-353R | SS-453R | SS-553R | SS-653R |
| 注文コード エルグレイ | 18-468 | 18-472 | 18-474 | 18-476 |
| 希望小売価格(税抜) | ¥74,000 | ¥112,000 | ¥122,000 | ¥124,000 |
| 可動式棚板数 | 2枚 | 2枚 | 4枚 | 4枚 |
| 外形寸法(mm) | W880×D515×H880 | W1212×D515×H880 | W1515×D515×H880 | W1760×D515×H880 |
| 内形寸法(mm) | W830×D452×H814 | W1162×D452×H814 | W721×D452×H814 | W844×D452×H814 |
| 棚板 | 品番 | 品番 | 品番 | 品番 |
| | SS-88T | SS-120T | SS-150T | SS-88T |
| | 注文コード | 注文コード | 注文コード | 注文コード |
| | 18-486 | 18-487 | 18-488 | 18-486 |
| | 希望小売価格(税抜) | 希望小売価格(税抜) | 希望小売価格(税抜) | 希望小売価格(税抜) |
| | ¥6,700 | ¥11,300 | ¥6,200 | ¥6,700 |
| | 外形寸法(mm) | 外形寸法(mm) | 外形寸法(mm) | 外形寸法(mm) |
| | W856×D450×H20 | W1188×D450×H20 | W734×D450×H20 | W856×D450×H20 |
| | 耐荷重 | 耐荷重 | 耐荷重 | 耐荷重 |
| | 55kg | 70kg | 55kg | 55kg |
| ベース | 品番 | 品番 | 品番 | 品番 |
| | SS-353B | SS-453B | SS-553B | SS-653B |
| | 注文コード | 注文コード | 注文コード | 注文コード |
| | 18-449 | 18-450 | 18-451 | 18-452 |
| | 希望小売価格(税抜) | 希望小売価格(税抜) | 希望小売価格(税抜) | 希望小売価格(税抜) |
| | ¥8,300 | ¥12,800 | ¥14,800 | ¥15,300 |
| | 外形寸法(mm) | 外形寸法(mm) | 外形寸法(mm) | 外形寸法(mm) |
| | W878×D484×H90 | W1210×D484×H90 | W1513×D484×H90 | W1758×D484×H90 |

※オプションの棚板には棚ツメが同梱されています。 ※上下連結金具は付属されていません。

下置



D400 SS-306R ¥100,000
18-456

- 可動式棚板数:4枚
- 棚板寸法:W856×D317mm
- 外形寸法:W880×D400×H1790mm
- 内形寸法:W830×D338×H1668mm

棚板 SS-A88T ¥4,500
18-483

- 外形寸法:W856×D317×H20mm
- 耐荷重:40kg

※下置用はベースを使用しません。

D515 SS-356 ¥127,000
18-470

- 可動式棚板数:4枚
- 棚板寸法:W856×D450mm
- 外形寸法:W880×D515×H1790mm
- 内形寸法:W830×D452×H1668mm

棚板 SS-88T ¥6,700
18-486

- 外形寸法:W856×D450×H20mm
- 耐荷重:55kg

※下置用はベースを使用しません。



D400 SG-306R ¥112,000
18-455

- 可動式棚板数:4枚
- 棚板寸法:W856×D317mm
- 外形寸法:W880×D400×H1790mm
- 内形寸法:W830×D338×H1668mm

棚板 SS-A88T ¥4,500
18-483

- 外形寸法:W856×D317×H20mm
- 耐荷重:40kg

※下置用はベースを使用しません。

D515 SG-356 ¥138,000
18-469

- 可動式棚板数:4枚
- 棚板寸法:W856×D450mm
- 外形寸法:W880×D515×H1790mm
- 内形寸法:W830×D452×H1668mm

棚板 SS-88T ¥6,700
18-486

- 外形寸法:W856×D450×H20mm
- 耐荷重:55kg

※下置用はベースを使用しません。

A4対応書庫、引違い書庫
交換用パーツ

棚ツメ(1個) 18-490 ¥160
戸車(1個) 18-416 ¥680

スライダー(1個) 18-417 ¥200

旧型書庫の交換用パーツは仕様異なります。
詳しくはお問合せください。

両開き書庫



浅型 D380 B5 A4 深型 D515 B4 A3

下置



【共通仕様】●本体・扉：鋼板、焼付塗装
●扉：錠付

オプション 両開き書庫（※一部対応）
両開き用取手（1個） 26-554 ¥6,500
※両開き書庫はSS-203、SS-206に対応

| 種類 | ① スチール戸 | ② スチール戸 |
|---------------|----------------|-----------------|
| D380 | 品番 | SS-203 |
| | 注文コード エルグレー | 18-478 |
| | 希望小売価格(税抜) | ¥49,900 |
| | 可動式棚板数 | 2枚 |
| | 外形寸法(mm) | W880×D380×H880 |
| | W811×D340×H740 | W811×D340×H1650 |
| D380 オプション | 品番 | SS-A88T |
| | 注文コード | 18-483 |
| | 希望小売価格(税抜) | ¥4,500 |
| | | W856×D317×H20 |
| D515 | 品番 | — |
| | 注文コード エルグレー | — |
| | 希望小売価格(税抜) | — |
| | 可動式棚板数 | — |
| | 外形寸法(mm) | — |
| | — | W880×D515×H1790 |
| | — | W810×D475×H1653 |
| D515 オプション | 品番 | — |
| | 注文コード | — |
| | 希望小売価格(税抜) | — |
| | — | SS-256用 |
| | — | 21-968 |
| | — | ¥7,400 |
| | — | W862×D445×H15 |

※オプションの棚板には棚ソメが同梱されています。

オープン書庫

浅型 D400 B5 A4

棚 最大積載質量 40kg (一部製品を除く)

まめに取り出す資料やファイルは、迷わずオープン書庫へ。

【共通仕様】●本体：鋼板、焼付塗装 ●金属のみで構成



OP-303
※OP-303は
ベースをご使用ください。

D400 OP-303 ¥45,000
12-875 エルグレー
○可動式棚板:2枚付(W862.5×D315mm)
○外形寸法:W880×D400×H880mm
○内形寸法:W860×D398×H818mm

棚板 ¥5,700
06-769

オプション ベース



OP-303用
MTK-300BS
¥5,800
22-110 ダークブラウン
○外形寸法:W874×D390×H88mm



OP-603

D400 OP-603 ¥71,000
12-857 エルグレー
○可動式棚板:4枚付(W862.5×D315mm)
○外形寸法:W880×D400×H1790mm
○内形寸法:W860×D398×H1670mm

棚板 ¥5,700
06-769

※棚板には棚受金具が付属しています。

コンビ式書庫

浅型 D380 **B5** **A4** 棚最大積載質量 40kg (一部製品を除く)

コンパクトで多機能なコンビタイプ。

【共通仕様】
●本体・扉：鋼板、焼付塗装 ●錠付

開き戸コンビ式



片開き6段

CB-6N ¥146,700
21-849 エルグレイ
○外形寸法:W880×D380×H880mm
○引出し内形寸法:W303×D305×H115mm
○棚部内形寸法:W452×D340×H733mm
○棚板寸法:W502×D320×H15mm (棚板2枚付)

オプション

棚板 CB6/8用 15-921 ¥5,600



片開き8段

CB-8N ¥152,500
21-850 エルグレイ
○外形寸法:W880×D380×H880mm
○引出し内形寸法:W303×D305×H93mm
○棚部内形寸法:W452×D340×H733mm
○棚板寸法:W502×D320×H15mm (棚板2枚付)

オプション

棚板 CB6/8用 15-921 ¥5,600

スチールキャビネット

横型 H880 **B4** (一部製品を除く)

B4のほか、細かく仕切ればB8まで収納可能。

【共通仕様】
●本体：鋼板、焼付塗装 ●錠付

2列-8段



MT-208SB エルグレイ
スチールキャビネット(横型)

MT-108SB(B4判) ¥96,700
20-912 エルグレイ
○標準タイプ ○1列(8段)
○引出し内形寸法:W375×D272×H85mm
○外形寸法:W450×D380×H880mm
MT-208SB(B4判) ¥172,800
20-913 エルグレイ
○標準タイプ ○2列(1列あたり8段)
○引出し内形寸法:W375×D272×H85mm
○外形寸法:W880×D380×H880mm

オプション

※引出しサイズはB4サイズですが、別売の仕切板を使えばB8サイズまで仕切れます。



B4判用仕切板

※MT-108SB・208SB専用
15-928 エルグレイ 縦仕切り 1枚 ¥1,000
15-927 エルグレイ 横仕切り 1枚 ¥1,000

B8サイズ

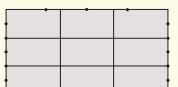

ファイリングキャビネット

(一部製品を除く)

フォルダーサイズと収納量でセレクト。

K型

A判

A4



B判

B4



開閉しやすい取手

取手は指がかけやすい形で、引出しの開閉がスムーズにできます。



K型

| ① | ファイリングキャビネット種類 | 品番 | 注文コード エルグレイ | 希望小売価格(税抜) | 外形寸法(mm) | | | 各1段内形寸法(mm) | | | 仕切板横 | オプション | | 仕切板横 |
|---|----------------|-------|----------------|------------|----------|-----|------|-------------|-----|-----|-------|----------|-----------|------|
| | | | | | W | D | H | W | D | H | | ハンガーフレーム | ハンガーフォルダー | |
| 1 | A4 2段 | A4-2N | 21-531 | ¥54,100 | 387 | 620 | 700 | 318 | 564 | 275 | 3枚×2段 | HC-K | | A4判用 |
| 2 | A4 2段 | A4-2 | 21-532 | ¥52,800 | 387 | 620 | 740 | 318 | 564 | 275 | 3枚×2段 | HC-K | PHF-A4 | A4判用 |
| 3 | A4 3段 | A4-3 | 21-533 | ¥76,500 | 387 | 620 | 1015 | 318 | 564 | 275 | 3枚×3段 | HC-K | HF-A4 | A4判用 |
| 4 | A4 4段 | A4-4 | 21-534 | ¥88,000 | 387 | 620 | 1335 | 318 | 564 | 275 | 3枚×4段 | HC-K | | A4判用 |
| 5 | B4 2段 | B4-2N | 21-541 | ¥60,700 | 456 | 620 | 700 | 387 | 564 | 300 | 3枚×2段 | HC-K | | B4判用 |
| 6 | B4 2段 | B4-2 | 21-543 | ¥59,900 | 456 | 620 | 740 | 387 | 564 | 300 | 3枚×2段 | HC-K | PHF-B4 | B4判用 |
| 7 | B4 3段 | B4-3 | 21-545 | ¥86,900 | 456 | 620 | 1066 | 387 | 564 | 300 | 3枚×3段 | HC-K | HF-B4 | B4判用 |
| 8 | B4 4段 | B4-4 | 21-546 | ¥100,300 | 456 | 620 | 1400 | 387 | 564 | 300 | 3枚×4段 | HC-K | | B4判用 |

○オールロック機構、錠、ラッチ付 ○標準収納数:1フォルダーには文書50~60枚、1引出しにはフォルダー 50~60枚 ○左右連結、背面連結用ハーフハンチ加工
【共通仕様】●本体：鋼板、焼付塗装 ●仕切り板：樹脂製(A判)、鋼板製(B判)

別注にて地震対策金具承ります。P.463をご覧ください。

オプション

引出し内にハンガーフレームがセットできますので、ハンガーフォルダーを利用して書類の整理が簡単に行えます。(一部対応できないものがあります)



ハンガーフレーム
ファイリングキャビネット用
HC-K B4判~A6判(兼用)
05-657
1組 ¥1,800

データファイルキャビネット用
HF-5
05-660
1組 ¥2,600

ハンガーフォルダー
ファイリングキャビネット用
① HF-B4(B4) 64-551
1枚 ¥400
② HF-A4(A4) 64-552
1枚 ¥330
○バー部分材質:スチール 厚さ約8mm
○包装単位(枚):10/100

P.P.ハンガーフォルダー
ファイリングキャビネット用
③ PHF-B4(B4)
33-987 ブルー
1枚 ¥600
④ PHF-A4(A4)
34-002 ブルー
34-003 グリーン
34-004 オレンジ
1枚 ¥500
○包装単位(枚):10/60
※表示色はハンガーバーの色です。

ハンガーフォルダー P.P.ハンガーフォルダーの寸法

| 規格 | 縦 | 横 | バーの長さ |
|-------|-----|-----|---------|
| | HF | PHF | PHF |
| ①③ B4 | 272 | 378 | 407 411 |
| ②④ A4 | 240 | 311 | 340 344 |

○山の高さ:15mm(共通) (単位:mm)

仕切板(1枚)
K型用仕切板(B4判・A4判用)

| 規格 | 品番 | 注文コード | 希望小売価格(税抜) | 外形寸法(mm) |
|----|-------|--------|------------|-------------|
| | | | | W H D |
| B4 | SH-B4 | 21-520 | ¥800 | 397 200 2.5 |
| A4 | SH-A4 | 24-723 | ¥700 | 328 167 2.5 |

○鋼板製 ○仕切り板:樹脂製(A判)、鋼板製(B判)

ハンガーフレーム・フォルダーは、別冊の PLUS 文具カタログ P.138 参照

OAキャビネット／システムキャビネット



磁気メディアを効率よく収納します。

【共通仕様】●本体:鋼板、焼付塗装



磁気カートリッジテープ用

KT-35G
¥404,800
62-604 ライトグレー
○収容量:
磁気カートリッジテープ 1段15個
10段×3列 計450個
○外形寸法:
W900×D400×H1790mm
○質量:107.5kg ○錠付
○前列棚はスライド方式



DLT、LTO、CD、DVD、MOディスク用 5インチ

MD-C5G
¥343,300
61-295 ライトグレー
○収容枚数:
DLT、LTO1段15巻 8段×3列 計360巻
CD、DVD1段36枚 8段×3列 計864枚
○外形寸法:W900×D400×H1790mm
○質量:97.3kg ○錠付
○棚板可動式、メタクリル樹脂窓付
○棚の仕切りワイヤーは自由に移動可能
○前列棚はスライド方式



VTRテープ用

VT-C5
¥365,400
61-296 ライトグレー
○収容量:
VHSビデオカセットテープまたは、
β方式ビデオカセットテープ1段12個
6段×3列 計216個
○外形寸法:W900×D400×H1790mm
○質量:94.3kg
○錠付 ○メタクリル樹脂窓付
○前列棚はスライド方式



VTRテープ用

VT-3G
¥219,600
62-306 ライトグレー
○収容量:
VHSビデオカセットテープまたは、
β方式ビデオカセットテープ
1段12個 3段×3列 計108個
○外形寸法:
W900×D400×H900mm
○質量:51.5kg ○錠付
○メタクリル樹脂窓付
○前列棚はスライド方式



マップケース



仕切板の利用で、活用の幅が広がります。

A2



A2-K5 (A2判用)
¥110,600
26-539 エルグレー
○引出し数:5段
○外形寸法:
W728×D520×H414mm
○引出し内形寸法:
W636×D462×H47mm
○質量:30kg
○オールロック機構、錠付
○最大積載量:10kg

A1



A1-K5 (A1判用)
¥149,700
26-540 エルグレー
○引出し数:5段
○外形寸法:
W978×D740×H414mm
○引出し内形寸法:
W886×D660×H47mm
○質量:47kg
○オールロック機構、錠付
○最大積載量:20kg

A0

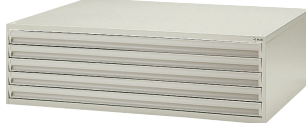

A0-K5 (A0判用)
¥206,900
26-541 エルグレー
○引出し数:5段
○外形寸法:
W1375×D989×H414mm
○引出し内形寸法:
W1283×D909×H47mm
○質量:87kg
○オールロック機構、錠付
○最大積載量:35kg

オプション スタンドからベースへ、簡単に変わります。マップケースのスタンドはベースに脚をセットしたものです。従ってスタンドから脚を外すことによって簡単にベース仕様に変えられます。

ベース

A0-K5B ¥25,500
10-980 ダークブラウン
○外形寸法:W1375×D988×H93mm
A1-K5B ¥19,800
10-981 ダークブラウン
○外形寸法:W978×D739×H93mm
A2-K5B-N ¥14,200
25-080 ダークブラウン
○外形寸法:W728×D518×H93mm

スタンド

A0-K5S ¥44,300
10-983 ダークブラウン
○外形寸法:W1375×D988×H507mm
A1-K5S ¥38,600
10-984 ダークブラウン
○外形寸法:W978×D739×H507mm
A2-K5S-N ¥33,000
25-081 ダークブラウン
○外形寸法:W728×D518×H507mm

マップケース用仕切板

29-037 (A0判用) 縦 1枚 ¥1,100
29-038 (A0判用) 横 1枚 ¥2,900
29-039 (A1判用) 縦 1枚 ¥1,100
29-040 (A1判用) 横 1枚 ¥2,300
06-805 (A2判用) 縦 1枚 ¥1,000

固定金具(床面との固定)

ベース固定用金具
MK-BK ¥4,000
10-998
スタンド固定用金具
MK-SK ¥5,300
10-999

【共通仕様】

●A0-K5・A1-K5の引出しは、各段とも写真のように十文字に仕切ることができ、次のサイズのものが入り収められます。
A0-K5の場合、A0～A2判(引出し内4等分)
A1-K5の場合、A1～A3判(引出し内4等分)
A2-K5の場合、A2～A3判(引出し内2等分)
●本体:鋼板・樹脂焼付塗装
●引出し前板:樹脂成型品 ※製品には見出し紙の付属していないものもございます。あらかじめご了承ください。

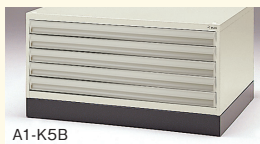

A0判用
横 29-038 縦 29-037

地震のときの飛び出しを防ぐ耐震ラッチ機構

地震などの揺れによって、引出しが勝手に飛び出してしまふのを防ぐためにラッチ機構を付けました。それにより収納の機能だけでなく、安全面にも配慮しました。引き出すときは、どちらか一方(または両方)の取手をつかむとラッチが外れ、スムーズに引き出すことができます。



(引出し樹脂部:ABS)

収納量にあわせて選ぶ、スタンドとベース

スタンドを使用する場合は、マップケースは1台のみの設置となります。



ベースを使用する場合は、マップケースは3台重ねて設置できます。

マイクロフィルムキャビネット ブックラック

各種マイクロフィルムに適した収納ができます。きれいに整頓するか、多目的に使うか。



ロール・カートリッジ用
MR-8N ¥219,100
25-079
○引出し:4段(ラッチ付)
○引出し内形寸法:W493×D590×H120mm
○外形寸法:W596×D635×H700mm
○乾燥剤20個付
○シリンダー錠付
○色種:ライトグレー
○収容量(1引出し):
16mmロールおよびカートリッジ=90個
35mmロールおよびカートリッジ=55個
○質量:70kg
○付属品:横仕切板20枚
○16mmおよび35mmのロール・カートリッジを1引出しに5列並べられます。最後部は乾燥剤入れです。

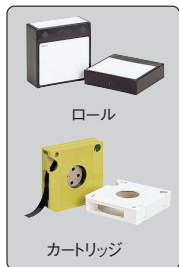

※引出し内のゴムパッキンは消耗品です。交換の際は担当者にご連絡ください。

積層式本棚

本棚
85-U ¥58,800
17-331
○3段
○材質:棚・側板=磨銅板、焼付塗装
○外形寸法:W850×D250×H1060mm
○付属品:ブックエンド1段につき2本



オプション

積層式本棚
※追加は2段まで増結可能

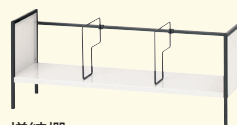

増結棚(本棚・大)
81-UL ¥17,500
17-334
○外形寸法:W850×D250×H340mm
○材質:棚・側板=磨銅板、焼付塗装
○付属品:ブックエンド2本
○壁固定用金具同梱

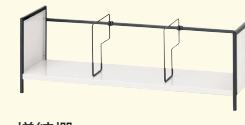

増結棚(本棚・小)
81-US ¥17,500
17-335
○外形寸法:W850×D250×H290mm
○材質:棚・側板=磨銅板、焼付塗装
○付属品:ブックエンド2本
○壁固定用金具同梱

クリアケースキャビネットCNシリーズ

クリアケース 最大積載質量 3kg



選べるクリアケースキャビネットCNシリーズ。列や段数の種類も多く、使用目的にあわせてお選びください。

情報漏洩防止に役立つスモークタイプのトレイ。

浅型、深型の違い

オープントレイはデスクトレイとしても使用できます。

タイプバリエーション

| トレイ | 外形寸法(mm) | H700mm | | | H880mm | | | |
|-------|----------|--------|----|----|--------|----|----|--------|
| | | W | 浅型 | 深型 | 浅・深コンビ | 浅型 | 深型 | 浅・深コンビ |
| A4判 | 1列 | 279 | ● | ● | ● | ● | ● | ● |
| 縦型トレイ | 2列 | 540 | ● | ● | ● | ● | ● | ● |
| | 3列 | 800 | ● | ● | ● | ● | ● | ● |

Color

エルグレー (LGY)

[共通仕様]
●材質:本体=銅板、焼付塗装 引出し=ポリスチレン(PS)
●色種:本体=エルグレー 引出し=スモーク
●見出し紙付

A4 縦型 H880mm D400mm



| タイプ | 列数 | 1列あたり段数 | 品番 | 注文コード エルグレー | 希望小売価格 (税抜) | 外形寸法(mm) W D H | 内形寸法(mm) W D H |
|-----|----|---------|---------|----------------|----------------|-------------------|-------------------|
| 1 | 1 | 20 | CN-120A | 652-013 | ¥67,200 | 279 400 880 | 225 327 31 |
| 2 | 2 | 20 | CN-220A | 652-014 | ¥124,600 | 540 400 880 | 225 327 31 |
| 3 | 3 | 20 | CN-320A | 652-015 | ¥172,800 | 800 400 880 | 225 327 31 |
| 4 | 1 | 10 | CN-110F | 652-010 | ¥60,400 | 279 400 880 | 224 326 71 |
| 5 | 2 | 10 | CN-210F | 652-011 | ¥104,900 | 540 400 880 | 224 326 71 |
| 6 | 3 | 10 | CN-310F | 652-012 | ¥148,400 | 800 400 880 | 224 326 71 |

| タイプ | 列数 | 1列あたり段数 | 品番 | 注文コード エルグレー | 希望小売価格 (税抜) | 外形寸法(mm) W D H | 内形寸法(mm) W D H |
|-----|----|---------|---------|----------------|----------------|-------------------|--------------------------------|
| 7 | 1 | 15 | CN-115C | 652-016 | ¥66,100 | 279 400 880 | 浅型 225 327 31 深型 224 326 71 |
| 8 | 2 | 15 | CN-215C | 652-017 | ¥117,500 | 540 400 880 | 浅型 225 327 31 深型 224 326 71 |
| 9 | 3 | 15 | CN-315C | 652-018 | ¥161,600 | 800 400 880 | 浅型 225 327 31 深型 224 326 71 |

A4 縦型 H700mm D400mm



| タイプ | 列数 | 1列あたり段数 | 品番 | 注文コード エルグレー | 希望小売価格 (税抜) | 外形寸法(mm) W D H | 内形寸法(mm) W D H |
|-----|----|---------|---------|----------------|----------------|-------------------|-------------------|
| 1 | 1 | 16 | CN-116A | 652-004 | ¥59,000 | 279 400 700 | 225 327 31 |
| 2 | 2 | 16 | CN-216A | 652-005 | ¥99,800 | 540 400 700 | 225 327 31 |
| 3 | 3 | 16 | CN-316A | 652-006 | ¥141,100 | 800 400 700 | 225 327 31 |
| 4 | 1 | 8 | CN-108F | 652-001 | ¥49,500 | 279 400 700 | 224 326 71 |
| 5 | 2 | 8 | CN-208F | 652-002 | ¥80,800 | 540 400 700 | 224 326 71 |
| 6 | 3 | 8 | CN-308F | 652-003 | ¥117,600 | 800 400 700 | 224 326 71 |

| タイプ | 列数 | 1列あたり段数 | 品番 | 注文コード エルグレー | 希望小売価格 (税抜) | 外形寸法(mm) W D H | 内形寸法(mm) W D H |
|-----|----|---------|---------|----------------|----------------|-------------------|--------------------------------|
| 7 | 1 | 12 | CN-112C | 652-007 | ¥57,500 | 279 400 700 | 浅型 225 327 31 深型 224 326 71 |
| 8 | 2 | 12 | CN-212C | 652-008 | ¥93,900 | 540 400 700 | 浅型 225 327 31 深型 224 326 71 |
| 9 | 3 | 12 | CN-312C | 652-009 | ¥133,100 | 800 400 700 | 浅型 225 327 31 深型 224 326 71 |

CNシリーズ オプション

クリアケーストレイ

| サイズ | 種類 | 品番 | 注文コード | 希望小売価格 (税抜) | 内形寸法(mm) W D H | 適応仕切板 |
|-----|-------|---------|---------|----------------|-------------------|-------|
| A4縦 | 深型 | L5-A4-F | 615-775 | ¥3,800 | 224 326 71 | ②④ |
| | 浅型 | L5-A4-A | 615-776 | ¥3,000 | 225 327 31 | ①③ |
| | オープン型 | CN-A4-P | 615-777 | ¥2,800 | 230 320 26 | - |

○材質:ポリスチレン(PS)、スモーク ※オープン型の寸法はトレイ寸法です。

仕切板

| サイズ | 品番 | 注文コード | 希望小売価格 (税抜) | 対象トレイ | 外形寸法mm W D H |
|------|----------|---------|----------------|------------------------|-----------------|
| A4判① | A4-KS-T1 | 615-770 | ¥1,400 | A4判縦型浅型縦用 A3判縦型浅型縦用 | 330 28 2.8 |
| ② | A4-KS-T2 | 615-772 | ¥1,500 | A4判縦型深型縦用 | 330 68 2.8 |
| ③ | A4-KS-Y1 | 615-771 | ¥1,400 | A4判縦型浅型横用 | 229 28 2.8 |
| ④ | A4-KS-Y2 | 615-773 | ¥1,400 | A4判縦型深型横用 | 229 68 2.8 |

○材質:ポリスチレン(PS)、スモーク

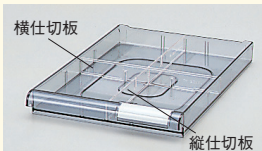

壁面収納用耐火庫

大切な財産・データを盗難や火災、地震などから守ります。

事故から収納物を守る金庫は、2つのタイプに分けられます。目的にあわせて金庫のタイプを選びましょう。



■カタログ掲載のマークについて

| | | |
|------------|--|-------------------------------|
| 耐火金庫性能 | | 一般紙用30分耐火性能試験合格 |
| | | 一般紙用1時間耐火性能試験合格 |
| | | 一般紙用2時間耐火性能試験合格 |
| | | 一般紙用3時間耐火性能試験合格 |
| | | フレキシブルディスク カートリッジ用30分耐火性能試験合格 |
| | | フレキシブルディスク カートリッジ用1時間耐火性能試験合格 |
| | | 急加熱・衝撃落下性能試験合格 |
| (JIS性能試験) | | |
| 性能 | | 耐破壊性能試験合格(TS-15) |
| | | 耐工具15分、耐工具30分試験合格(TL-15・30) |
| | | 耐熔断・耐工具30分試験合格(TR-TL-30) |
| (日セフ連性能試験) | | |
| アラーム付 | | アラーム(警報装置)付 |

JIS認証製品とは
表示マーク: **JIS認証製品**
第三者機関(登録認証機関)による客観的な審査・評価試験を行い、製品に対する性能・品質の信頼向上を目的としたJIS認証取得制度によって、JISマーク表示の認証を受けた製品です。
通常製品については、JIS各試験項目のうち、耐火性能や耐破壊性能のみを第三者機関で試験・合格。その他項目はメーカーの品質管理の基に生産された製品です。

耐火を目的につくられたもの 耐火金庫



- 耐火金庫は耐火性本位につくられているため、耐火性には優れていますが、防盜性(工具などによる攻撃に耐える力)は備えていません。
- 耐火性能は、日本工業規格(JIS)の耐火性能基準があります。また、収納するものの素材や性質により、金庫の種類が異なります。

※耐火金庫の耐用年数は製造後20年です。今、お使いの金庫をご確認ください。

防盜金庫

盗難防止を目的につくられたもの

- 一定の時間、破壊工具の攻撃に耐える構造の金庫です。
- 耐火性能は、耐火金庫に準じています。
- 防盜性能は、国内では日本セーフ・ファニチュア協同組合連合会で定めた防盜規格の基準があります。

- 一般紙用
書類、書籍、印刷物などの一般紙の保管に
- 磁気メディア用
磁気テープ、磁気カード、フィルム、フロッピーディスクなどの磁気メディアの保管に
- 耐熔断・耐工具
現金、小切手、約束手形などの保管に
- 耐工具
現金、小切手、約束手形などの保管に

●耐火規格

| | |
|-----------|--|
| 加熱試験 | 加熱後、自然冷却 震災などにより、消火活動が困難な場合を想定 |
| 急加熱衝撃落下試験 | 急加熱(1090℃)した金庫を9.1mの高さから落下させ、再度炉に入れて加熱 ビルの3階から落下した場合を想定 |

●防盜規格

| | |
|-----------|----------------------------------|
| 耐熔断・耐工具試験 | ガス切断機、電動ドリルなどを使用し、本体に攻撃を加える |
| 耐工具試験 | ハンマー、バールなどを使用し、本体に攻撃を加える |
| 耐破壊性能試験 | バール、タガネなど(手動工具)を使用し、「扉のこじ開け」を試みる |

壁面収納用耐火庫・耐火ラテラル L6・LX-5

耐火庫(顔認証式)

L6用 LX-5用 収納 時配

顔認証式を採用したセキュリティレベルの高い耐火庫をご用意しました。

タッチモニター正面

「顔」識別テクノロジーを搭載。



■AI顔認証を導入

真正面を見ずに電話をかけながらも認証可能。マスク*をしたままでも認証されるため、衛生面に注意が必要な環境にも最適です。
※装着して登録した場合、同じマスクでないと認証されない可能性があります。登録時はマスクを外しての登録をおすすめします。

■ユーザー数最大1,500人登録可能

管理者50人を含む金庫ユーザーを、1,500人まで登録できます。

■履歴情報を最大150,000件記憶

いつ、誰が、認証したかを内部メモリーに記憶。タッチモニターで簡易的に表示できます。

■USBメモリスティックを使ってPCでの履歴管理が可能

履歴ファイルはXML形式です。Excelで閲覧、保存、印刷などが行えます。
※Excellは、米国Microsoft Corporationの米国およびその他の国における登録商標または商標です。

■認証方式は7種類

他人になりすましてできない顔認証のほか、「MIFAREカード」を使ったICカード認証、パスワード認証をお選びいただけます。ユーザー登録時やユーザー編集機能で認証方式を組み合わせることによりセキュリティレベルを高めることができます。

※「FeliCa」規格のICカードはご使用になれません。

※MIFAREはNXP B.V.の登録商標または商標です。

■操作しやすいタッチパネル

パネルの操作やカメラ写りがしやすい角度に動かし、その位置で固定できます。



D400用

L6-A105FG-FF

¥1,041,600

31-550 ホワイト

●外寸:W900×D440×H1100mm

●内寸:W750×D250×H960mm

●質量:215kg ●可動式棚板2枚

※ベース別途不要

※ベースのカラーはM4となります。

D450用

L6-105FG-FF

¥1,089,000

31-549 ホワイト

●外寸:W900×D490×H1100mm

●内寸:W694×D266×H894mm

●質量:300kg ●可動式棚板2枚

※ベース別途不要

※ベースのカラーはM4となります。

D500用

L6-F105FG-FF

¥1,097,000

31-548 ホワイト

●外寸:W900×D540×H1100mm

●内寸:W694×D316×H894mm

●質量:315kg ●可動式棚板2枚

※ベース別途不要

※ベースのカラーはM4となります。

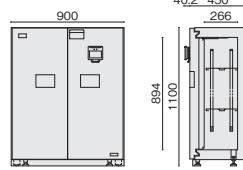

L6-105FG-FF

※設置場所付近に電源コンセントをご用意ください。

※表示価格は希望小売価格(税抜)です。

耐火ラテラルファイリングキャビネット

L6用 LX-5用 特配



L6-105FH3



L5-105FH3N

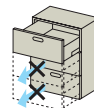

オールロック機構

1つの引出しを施錠することで、ほかのすべての引出しがロックされます。

セーフティロック機構

1つの引出しを開けているときにほかの引出しを開けることができない機構で、2つ以上の引出しを引き出したときの、本体の前面への転倒を防止します。

L6用
3段タイプ

D500 特

L6-F105FH3 ¥792,300
31-290 ホワイト

- 外寸: W900×D500×H1100mm
- 引出し内寸: W746×D320×H271mm
- 質量:303kg ●縦仕切板6枚

※ベース別途不要
※ベースのカラーはM4となります。



D450

L6-105FH3 ¥780,700
31-291 ホワイト

- 外寸: W900×D450×H1100mm
- 引出し内寸: W746×D320×H271mm
- 質量:268kg ●縦仕切板6枚

※ベース別途不要
※ベースのカラーはM4となります。



LX-5用
4段タイプ

D450 特

L5-105FH4N ¥880,400
11-318 ホワイト

- 外寸: W900×D450×H1100mm
- 引出し内寸: W746×D320×H189mm
- 質量:307kg ●縦仕切板8枚

※ベース別途不要
※ベースのカラーはM4となります。



3段タイプ

D450

L5-105FH3NW ¥729,800
11-347 ホワイト

- 外寸: W900×D450×H1100mm
- 引出し内寸: W746×D320×H271mm
- 質量:268kg ●縦仕切板6枚

※ベース別途不要
※ベースのカラーはM4となります。



※耐火ラテラルファイリングキャビネットについては、連結していても、同時に2つ以上の引出しを引き出さないでください。

※耐火ラテラルファイリングキャビネットの上段のみの使用は、転倒の恐れがあるため、おひかえください。

※施錠の際はすべての引出しを閉めてから鍵をかけてください。

耐火庫 (ビルトインタイプ) 耐火庫用収納庫とセットでご使用ください。

L6用 LX-5用

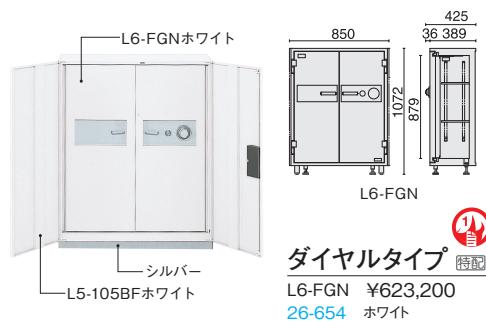

L6-FGN

ダイヤルタイプ 特配

L6-FGN ¥623,200
26-654 ホワイト

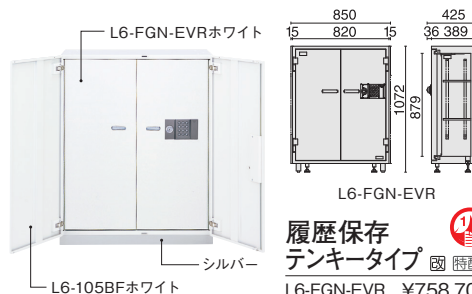

L6-FGN-EVR

履歴保存
テンキータイプ 特配

L6-FGN-EVR ¥758,700
26-676 ホワイト



※単3形アルカリ乾電池4本使用
※USB接続可(USBケーブル付属なし)

別製対応

ベースのカラーをホワイト(W4)に変更できます。ご用命の際は、販売店または営業担当までお問合せください。

耐火庫用収納庫 +WEB

| LX-5用 | L6用 |
|---|---|
| L5-105BF (シンダータイプ) ¥87,500 635-353 ホワイト | L6-105BF (シンダータイプ) ¥93,800 648-892 ホワイト |

【共通仕様】●外寸:W850×D425×H1072mm ●内寸:W700×D250×H879mm ●質量:213kg ●可動式棚板2枚 ●L5-105BF、L6-105BFとセットでご使用ください。
○写真はL5-105BFとL6-FGNまたはL6-105BFとL6-FGN-EVRとのセット例です。
※L5-105BF、L6-105BFは必ず両側をほかの保管庫ではさんで設置してください。3連以上でボルトで連結してご使用ください。

耐火庫 W900 タイプ

L6用 LX-5用 特配

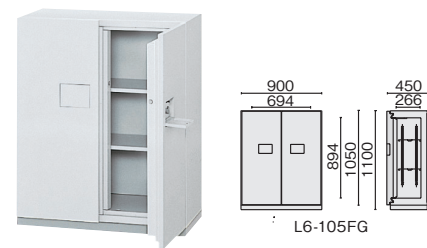

L6-105FG

D450

L6-105FG ¥654,500
11-346 ホワイト

- 外寸:W900×D450×H1100mm
- 内寸:W694×D266×H894mm
- 質量:300kg
- 可動式棚板2枚 シンダー錠

※ベース別途不要
※ベースのカラーはM4となります。

Color

本体

ホワイト(W4)

+WEB LX-5用耐火庫用収納庫のエルグレーについてはWebカタログに掲載しています。

壁面収納用耐火庫使用上の注意

※耐火庫、耐火ラテラルファイリングキャビネットは、塗装方法の違いによりほかの商品と多少光沢が異なる場合がありますのでご了承ください。

※耐火庫、耐火ラテラルファイリングキャビネットと、それら同士の連結はできません。

※P.410およびWebカタログP.W117掲載の天板(オプション)は取付できません。ご注意ください。

※耐火庫、耐火ラテラルファイリングキャビネットは、上下連結の有無にかかわらず、横連結2連以上でボルトで連結してご使用ください。単体で使用する場合は安定ベース(別製)を利用するか、床または壁への固定を必ず行ってください。

●システム収納庫を安全にご使用いただくために…※必ず転倒防止対策を施し、安全性を確保してください。(P.巻末02の「製品のお買い上げにあたって」をご参照ください)

LINK LX-5シリーズについて詳しくはP.419をご参照ください。

LINK L6シリーズについて詳しくはP.385をご参照ください。

学籍簿用耐火保管庫 404Gシリーズ

庫内引出をなくし、容量を十分に使える耐火保管庫。

エーコー

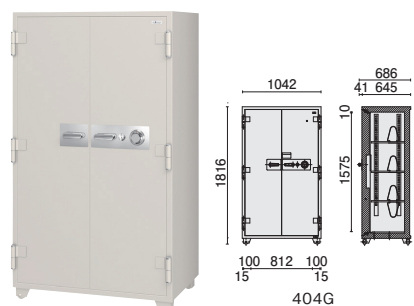

404G

404G ¥577,500

75-192 ライトウォームグレー

- 外寸:W1042×D686×H1816mm
- 内寸:W882×D440×H1575mm
- 質量:580kg ●内容積:641ℓ
- 100万変換ダイヤル式
- 棚板3枚、フックエンド15個

※A4ファイルを立てて4段収納可能です。

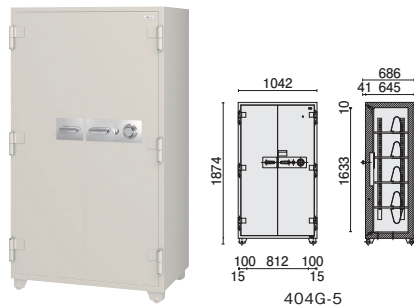

404G-5

404G-5 ¥635,800

75-193 ライトウォームグレー

- 外寸:W1042×D686×H1874mm
- 内寸:W882×D440×H1633mm
- 質量:595kg ●内容積:665ℓ
- 100万変換ダイヤル式
- 棚板4枚、フックエンド19個

※A4ファイルを立てて5段収納可能です。



虹彩・顔認証耐火金庫 特配

“生体認証”の最高峰、虹彩認証搭載。最大登録数1万件。

KCX シリーズ 虹彩認証タイプ 顔認証タイプ ICカード認証 個人番号認証 生体認証+ICカードタイプ 組合せにより12種類の認証方法が選択可能。

虹彩が同じ人は100万分の1とも1兆分の1とも言われ、非常に精度の高い認証が可能です。

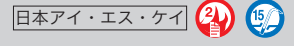

瞳孔 虹彩
黒目の中にある瞳孔の外側、ドーナツ状の部分が虹彩。

認証部の特長

- 顔用カメラ
- 赤外線照射LED
- 虹彩用カメラ
- 赤外線照射LED
- 液晶ディスプレイ
- スピーカー
- 非接触カードリーダー



■マスクをしていても認証
目の中の虹彩で認証しますので、マスクや帽子をしたままでも認証します。

■100万件の履歴を記録
認証の履歴、ユーザーの登録・削除の履歴を記録します。大容量メモリの搭載により顔または虹彩認証時の画像も記録することができます。
※液晶ディスプレイによる確認となります(パソコンによる履歴閲覧はできません)

■チルト機能



認証ユニットを傾けることができ、さらに認証時カメラが自動で上下方向に追尾し、最適な認証位置へ移動します。

KCX シリーズ

KCX53-2iN BK
¥1,500,000
41-958 ブラック
KCX53-2iN WH
¥1,500,000
41-952 ホワイト

- 外寸:W680×D735×H1393mm
- 内寸:W480×D420×H1168mm
- 質量:410kg ●内容積:236ℓ
- 付属品:棚板×2枚、鍵付引出し×1個
- 電源:AC100V ●非常解錠付

KCX54-2iN BK
¥1,560,000
41-959 ブラック
KCX54-2iN WH
¥1,560,000
41-953 ホワイト

- 外寸:W680×D735×H1623mm
- 内寸:W480×D420×H1398mm
- 質量:480kg ●内容積:281ℓ
- 付属品:棚板×3枚
- 電源:AC100V ●非常解錠付

KCX55-2iN BK
¥1,650,000
41-960 ブラック
KCX55-2iN WH
¥1,650,000
41-954 ホワイト

- 外寸:W730×D735×H1743mm
- 内寸:W530×D420×H1518mm
- 質量:555kg ●内容積:338ℓ
- 付属品:棚板×3枚、鍵付引出し×1個
- 電源:AC100V ●非常解錠付

KCX33-2i BK
¥1,700,000
41-961 ブラック
KCX33-2i WH
¥1,700,000
41-955 ホワイト

- 外寸:W906×D735×H1354mm
- 内寸:W750×D473×H1123mm
- 質量:435kg ●内容積:398ℓ
- 付属品:棚板×2枚、鍵付引出し×2個
- 電源:AC100V ●非常解錠付

KCX34-2i BK
¥1,780,000
41-962 ブラック
KCX34-2i WH
¥1,780,000
41-956 ホワイト

- 外寸:W906×D735×H1754mm
- 内寸:W750×D473×H1523mm
- 質量:545kg ●内容積:540ℓ
- 付属品:棚板×3枚、鍵付引出し×2個
- 電源:AC100V ●非常解錠付

KCX35-2i BK
¥1,860,000
41-963 ブラック
KCX35-2i WH
¥1,860,000
41-957 ホワイト

- 外寸:W1076×D735×H1754mm
- 内寸:W920×D473×H1523mm
- 質量:595kg ●内容積:662ℓ
- 付属品:棚板×4枚
- 電源:AC100V ●非常解錠付

【共通仕様】●鋼板:電気亜鉛メッキ鋼板 ●耐火材:気泡コンクリート・ウレタン塗装 ※登録作業、履歴確認は端末上での操作となります。
※改良のため予告なく仕様を変更することがあります。

- システム収納
- パーソナルロッカー
- 書庫・金庫
- ロッカー
- 物品棚・移動棚・作業用品



会話がはずむ、コミュニケーションが深まる。

LE ハイベースタイプ

「しまう収納」から「使う収納」へ。スタイリッシュで開放感のあるオフィス空間を演出します。

詳しくはP.391へ

顔認証式耐火金庫 特配

AI顔認証システムを搭載。金庫本体はパールこじ開けなどに対応するTS-15規格。

耐火庫 L6・LX-5 顔認証 ICカード認証 パスワード認証 組み合わせにより7種類の認証方法が選択可能。



「顔」識別テクノロジーを搭載。

AI顔認証を導入

真正面を見ずに電話をかけながらでも認証可能。マスクをしたままでも認証されるため、衛生面に注意が必要な環境にも最適です。

※装着して登録した場合、同じマスクでないと認証されない可能性があります。登録時はマスクを外しての登録をおすすめします。

ユーザー数最大1,500人登録可能

管理者50人を含む金庫ユーザーを1,500人まで登録できます。

履歴情報を最大150,000件記憶

いつ、誰が、認証したかを内部メモリーに記憶。タッチモニターで簡易的に表示できます。

USBメモリースティックを使ってPCでの履歴管理が可能

履歴ファイルはXML形式です。Excelで閲覧、保存、印刷などが行えます。

※Excelは、米国Microsoft Corporationの米国およびその他の国における登録商標または商標です。

認証方式は7種類

他人になりすましてできない顔認証のほか、「MIFAREカード」を使ったICカード認証、パスワード認証をお選びいただけます。ユーザー登録時やユーザー編集機能で認証方式を組み合わせることによりセキュリティレベルを高めることができます。

※「FeliCa」規格のICカードはご使用になれません。

※MIFAREはNXP B.V.の登録商標または商標です。

操作しやすいタッチパネル

パネルの操作やカメラ写りがしやすい角度に動かし、その位置で固定できます。

CSG-91FF
31-893 ¥721,000
●外寸:W610×D630×H910mm
●内寸:W430×D340×H720mm
●質量:241kg ●内容積:115ℓ ●棚板1枚
●引出し内寸:W362×D280×H120mm

CSG-92FF
31-894 ¥791,000
●外寸:W610×D630×H1250mm
●内寸:W430×D340×H1060mm
●質量:314kg ●内容積:170ℓ ●棚板2枚
●引出し内寸:W362×D280×H120mm

CSG-95FF
31-897 ¥1,069,000
●外寸:W750×D707×H1705mm
●内寸:W568×D425×H1499mm
●質量:473kg ●内容積:381ℓ ●棚板4枚
●引出し内寸:W511×D385×H128mm

CSG-93FF
31-895 ¥912,000
●外寸:W750×D707×H1255mm
●内寸:W568×D425×H1049mm
●質量:368kg ●内容積:266ℓ ●棚板3枚
●引出し内寸:W511×D385×H128mm

CSG-94FF
31-896 ¥971,000
●外寸:W750×D707×H1403mm
●内寸:W568×D425×H1197mm
●質量:399kg ●内容積:304ℓ ●棚板3枚
●引出し内寸:W511×D385×H128mm

オプションでベースボードを用いての床固定が可能です。

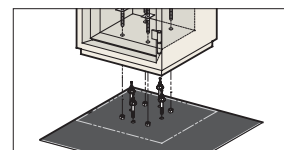

【共通仕様】●カラー:ライトウォームグレー ●本体:メッキ鋼板、樹脂焼付塗装 ●ハンドル、操作部:樹脂成型品 ●電源:AC100V ●付属品:カギ付引出し1個

耐火金庫

CSシリーズ 特配 ダイヤルタイプ テンキータイプ 信頼性 No.1。オフィスセーフの定番、スタンダードタイプ。

リロック装置搭載

万ーダイヤル錠が破壊されたときには、カンヌキがかかった状態を保持します。

ダイヤルタイプ



高性能な100万変換ダイヤル

ダイヤル番号をお好きな番号に変換することができ、合鍵や数字あわせによる金庫破りは不可能に近いです。

テンキータイプ



1種類の暗証番号設定

1～10桁までの暗証番号を1種類設定できます。

イタズラ防止機能搭載

5回間違えると一定時間操作を受け付けなくします。

CS-90(ダイヤルタイプ)
23-361 ¥286,000
CS-90E(テンキータイプ)
23-362 ¥376,000
●外寸:W610×D630×H796mm
●内寸:W430×D340×H560mm
●質量:185kg ●内容積:90ℓ
●付属品:棚板1枚・鍵付引出し1個
●引出し内寸:W386×D280×H120mm

CS-91(ダイヤルタイプ)
23-363 ¥318,000
CS-91E(テンキータイプ)
23-364 ¥407,000
●外寸:W610×D630×H956mm
●内寸:W430×D340×H720mm
●質量:230kg ●内容積:115ℓ
●付属品:棚板1枚・鍵付引出し1個
●引出し内寸:W386×D280×H120mm

CS-92(ダイヤルタイプ)
23-365 ¥370,000
CS-92E(テンキータイプ)
23-366 ¥460,000
●外寸:W610×D630×H1296mm
●内寸:W430×D340×H1060mm
●質量:300kg ●内容積:170ℓ
●付属品:棚板2枚・鍵付引出し1個
●引出し内寸:W386×D280×H120mm

CS-53(ダイヤルタイプ)
23-367 ¥858,000
CS-53E(テンキータイプ)
23-368 ¥971,300
●外寸:W1042×D702×H1815mm
●内寸:W872×D405×H1590mm
●質量:580kg ●内容積:620ℓ
●付属品:棚板3枚・鍵付引出し2個
●引出し内寸:W386×D280×H120mm

【共通仕様】●カラー:ライトウォームグレー ●使用電池:単3形アルカリ乾電池4本(テンキータイプのみ)
●本体:メッキ鋼板、樹脂焼付塗装 ●キャスター:鋼製単輪コロ式

※表示価格は希望小売価格(税抜)です。

システム
収納

パーソナル
ロッカー

書庫・金庫

ロッカー

物品棚・移動棚・
作業用品

耐火金庫

NCS・NCW シリーズ **特配** **ダイヤルタイプ** **履歴保存テンキータイプ** パールなどによる「扉のこじ開け」に耐える、防盜性の高いタイプです。

■ダイヤルタイプ



高性能な100万変換ダイヤル
ダイヤル番号をお好きな番号に変換することができ、合鍵や数字合わせによる金庫破りは不可能に近いです。
リロッキング装置搭載
万一ダイヤル錠が破壊されたときには、カンスキがかかった状態を保持します。

■履歴保存テンキータイプ



10種類までの暗証番号を設定
4～10桁までの暗証番号を使用者別に10種類まで設定できます。
操作履歴記憶機能搭載
その暗証番号でいつ(年月日時分)金庫を解錠したのかを約2000件分記憶します。



パソコンで履歴確認が可能
テンキーシステムとパソコンを接続することで、記憶したデータの閲覧・保存・印刷が可能です。
※USB接続可(USBケーブル付属なし)

エーコー

JIS認証製品



金庫床固定構造
その場で破壊できない金庫の持ち去りを防止します。

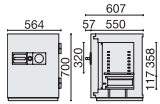
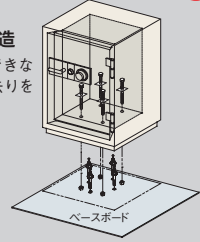

NCS-10(ダイヤルタイプ)
23-276 ¥316,800
NCS-10EVR(履歴保存テンキータイプ)
23-282 国 ¥495,000
●外寸:W564×D607×H700mm
●内寸:W360×D310×H475mm
●質量:190kg ●内容積:56ℓ
●付属品:棚板1枚・鍵付引出し1個
●引出し内寸:W297×D260×H77mm

<ダイヤルタイプ>



<履歴保存テンキータイプ>

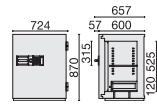

NCS-20(ダイヤルタイプ)
23-277 ¥443,300
NCS-20EVR(履歴保存テンキータイプ)
23-283 国 ¥638,000
●外寸:W724×D657×H870mm
●内寸:W520×D360×H645mm
●質量:292kg ●内容積:127ℓ
●付属品:棚板1枚・鍵付引出し1個
●引出し内寸:W459×D292×H80mm



<ダイヤルタイプ>

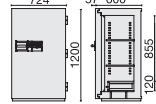

NCS-30(ダイヤルタイプ)
23-278 ¥567,600
NCS-30EVR(履歴保存テンキータイプ)
23-284 国 ¥748,000
●外寸:W724×D657×H1200mm
●内寸:W520×D360×H975mm
●質量:382kg ●内容積:192ℓ
●付属品:棚板2枚・鍵付引出し1個
●引出し内寸:W459×D292×H80mm

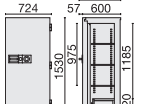

NCS-40(ダイヤルタイプ)
23-279 ¥610,500
NCS-40EVR(履歴保存テンキータイプ)
23-285 国 ¥784,300
●外寸:W724×D657×H1530mm
●内寸:W520×D360×H1305mm
●質量:465kg ●内容積:257ℓ
●付属品:棚板3枚・鍵付引出し1個
●引出し内寸:W459×D292×H80mm

<ダイヤルタイプ>



<ダイヤルタイプ>

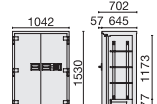

NCW-52(ダイヤルタイプ)
23-280 ¥1,030,700
NCW-52EVR(履歴保存テンキータイプ)
23-286 国 ¥1,195,700
●外寸:W1042×D702×H1530mm
●内寸:W872×D405×H1350mm
●質量:670kg ●内容積:526ℓ
●付属品:棚板3枚・鍵付引出し2個
●引出し内寸:W386×D280×H120mm



<ダイヤルタイプ>

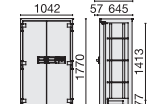

NCW-53(ダイヤルタイプ)
23-281 ¥1,111,000
NCW-53EVR(履歴保存テンキータイプ)
23-287 国 ¥1,280,400
●外寸:W1042×D702×H1770mm
●内寸:W872×D405×H1590mm
●質量:770kg ●内容積:620ℓ
●付属品:棚板3枚・鍵付引出し2個
●引出し内寸:W386×D280×H120mm

【共通仕様】●カラー:ライトウォームグレー ●本体:メッキ鋼板、樹脂焼付塗装 ●使用電池:単3形アルカリ乾電池4本(履歴保存テンキータイプのみ)

KCJ シリーズ **指紋認証タイプ** **履歴テンキータイプ** **100万変換ダイヤルタイプ**

3タイプの錠をラインアップした業務用耐火金庫。

日本アイ・エス・ケイ



■指紋認証タイプ

暗証番号やダイヤル番号の紛失やなりすましの不安から解放され、厳格な管理が行えます。別売の履歴閲覧ソフトで操作履歴の閲覧・印刷・保存などが管理できます。対応OS Microsoft Windows 8 / 10



■履歴テンキータイプ

暗証番号で解錠するテンキー錠。管理者と一般使用者を分けて設定可能です。付属の専用ソフトにより操作履歴の閲覧・印刷・保存が可能です。対応OS Microsoft Windows 8 / 10



■100万変換ダイヤルタイプ

ダイヤル番号の変更可能な100万変換ダイヤル錠。万一、ダイヤル錠が破壊された場合でも、リロッキング装置を搭載していますので施錠状態を保持します。

システム
収納

パーソナル
ロッカー

書庫・金庫

ロッカー

物品庫・移動庫・
作業用品

KCJ シリーズ

JIS認証製品



KCJ507-2FPE

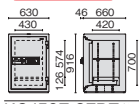

KCJ507-2FPE(指紋認証タイプ)
23-092 ¥712,000
KCJ507-2ER(履歴テンキータイプ)
23-094 ¥618,000
KCJ507-2D(100万変換ダイヤルタイプ)
23-095 ¥540,000
●外寸:W630×D706×H916mm
●内寸:W430×D420×H700mm
●質量:250kg ●内容積:126ℓ
●付属品:棚板×1枚・鍵付引出し×1個
●引出し内寸:W402×D328×H89mm



KCJ52-2ER

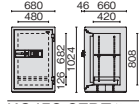

KCJ52-2FPE(指紋認証タイプ)
23-096 ¥777,000
KCJ52-2ER(履歴テンキータイプ)
23-098 ¥686,000
KCJ52-2D(100万変換ダイヤルタイプ)
23-099 ¥604,000
●外寸:W680×D706×H1024mm
●内寸:W480×D420×H808mm
●質量:305kg ●内容積:163ℓ
●付属品:棚板×1枚・鍵付引出し×1個
●引出し内寸:W452×D328×H89mm



KCJ53-2D

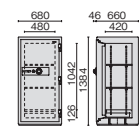

KCJ53-2FPE(指紋認証タイプ)
23-145 ¥867,000
KCJ53-2ER(履歴テンキータイプ)
23-147 ¥774,000
KCJ53-2D(100万変換ダイヤルタイプ)
23-148 ¥692,000
●外寸:W680×D706×H1384mm
●内寸:W480×D420×H1168mm
●質量:395kg ●内容積:236ℓ
●付属品:棚板×2枚・鍵付引出し×1個
●引出し内寸:W452×D328×H89mm



KCJ35-2D

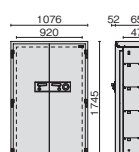

KCJ35-2FPE(指紋認証タイプ)
31-061 ¥1,460,000
KCJ35-2ER(履歴テンキータイプ)
31-063 ¥1,370,000
KCJ35-2D(100万変換ダイヤルタイプ)
31-064 ¥1,262,000
●外寸:W1076×D710×H1745mm
●内寸:W920×D473×H1573mm
●質量:590kg ●内容積:684ℓ
●付属品:棚板×4枚

【共通仕様】●本体:電気亜鉛メッキ鋼板(SECC)・気泡コンクリート・樹脂塗装。床固定対応 ●必要電源:指紋認証タイプ、履歴テンキータイプ:単3形アルカリ乾電池4本 / ダイヤルタイプは電源不要 ●カラー:オフホワイト

LINK

指紋認証履歴閲覧ソフトについてはP.445をご覧ください。

※表示価格は希望小売価格(税抜)です。

KCシリーズ テンキータイプ スーパーダイヤルタイプ

コストバランスに優れた業務用耐火金庫。

日本アイ・エス・ケイ



■テンキータイプ

暗証番号を4~8桁で2種類設定できます。乾電池仕様ですので設置場所の自由度が広がり、停電時でも動作します。



■スーパーダイヤルタイプ

解錠時にダイヤルを回す回数を軽減。精度もアップし、安全性を高めました。ダイヤル錠が破壊されてもリッキング装置(破壊時再施錠装置)が働き、扉を開けることができません。

KCシリーズ

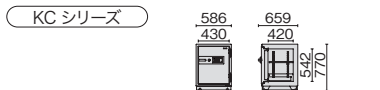

KC51-2E (テンキータイプ)
41-936 ¥395,000
KC51-2D (スーパーダイヤルタイプ)
41-944 ¥364,000
●外寸:W586×D659(656)×H770mm
●内寸:W430×D420×H542mm
●質量:155kg ●内容積:98ℓ
●引出し内寸:W402×D328×H89mm
●付属品:棚板×1枚・鍵付引出し×1個



KC507-2D

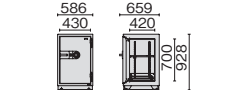

KC507-2E (テンキータイプ)
41-937 ¥435,000
KC507-2D (スーパーダイヤルタイプ)
41-945 ¥405,000
●外寸:W586×D659(656)×H928mm
●内寸:W430×D420×H700mm
●質量:190kg ●内容積:126ℓ
●引出し内寸:W402×D328×H89mm
●付属品:棚板×1枚・鍵付引出し×1個



KC52-2E

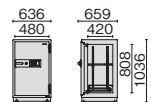

KC52-2E (テンキータイプ)
41-938 ¥483,000
KC52-2D (スーパーダイヤルタイプ)
41-946 ¥452,000
●外寸:W636×D659(656)×H1036mm
●内寸:W480×D420×H808mm
●質量:230kg ●内容積:163ℓ
●引出し内寸:W452×D328×H89mm
●付属品:棚板×1枚・鍵付引出し×1個



KC53-2D

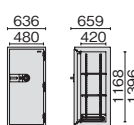

KC53-2E (テンキータイプ)
41-939 ¥550,000
KC53-2D (スーパーダイヤルタイプ)
41-947 ¥518,000
●外寸:W636×D659(656)×H1396mm
●内寸:W480×D420×H1168mm
●質量:300kg ●内容積:236ℓ
●引出し内寸:W452×D328×H89mm
●付属品:棚板×2枚・鍵付引出し×1個



KC54-2E

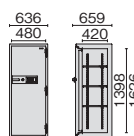

KC54-2E (テンキータイプ)
41-940 ¥626,000
KC54-2D (スーパーダイヤルタイプ)
41-948 ¥592,000
●外寸:W636×D659(656)×H1626mm
●内寸:W480×D420×H1398mm
●質量:340kg ●内容積:281ℓ
●付属品:棚板×3枚(鍵付引出しはオプション)



KC55-2D

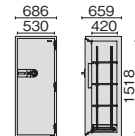

KC55-2E (テンキータイプ)
41-941 ¥722,000
KC55-2D (スーパーダイヤルタイプ)
41-949 ¥687,000
●外寸:W686×D659(656)×H1746mm
●内寸:W530×D420×H1518mm
●質量:365kg ●内容積:338ℓ
●引出し内寸:W502×D328×H89mm
●付属品:棚板×3枚・鍵付引出し×1個



KC33-2E

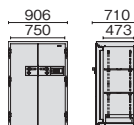

KC33-2E (テンキータイプ)
41-942 ¥923,000
KC33-2D (スーパーダイヤルタイプ)
41-950 ¥875,000
●外寸:W906×D710×H1401mm
●内寸:W750×D473×H1173mm
●質量:410kg ●内容積:416ℓ
●引出し内寸:W325×D387×H89mm
●付属品:棚板×2枚・鍵付引出し×2個



KC35-2D

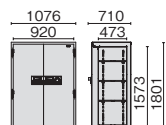

KC35-2E (テンキータイプ)
41-943 ¥1,046,000
KC35-2D (スーパーダイヤルタイプ)
41-951 ¥997,000
●外寸:W1076×D710×H1801mm
●内寸:W920×D473×H1573mm
●質量:570kg ●内容積:685ℓ
●付属品:棚板×4枚(鍵付引出しはオプション)

[共通仕様] ●カラー: オフホワイト ●鋼板: 電気亜鉛メッキ鋼板 ●耐火材: 気泡コンクリート・樹脂塗装

※()はテンキー式の寸法です。

耐火ファイリングキャビネット 特配

出し入れしやすい親切設計。大切な書類を安全かつ大量に収納できます。

日本アイ・エス・ケイ



ダイヤルタイプ

シリンダー錠タイプ

JIS認証製品

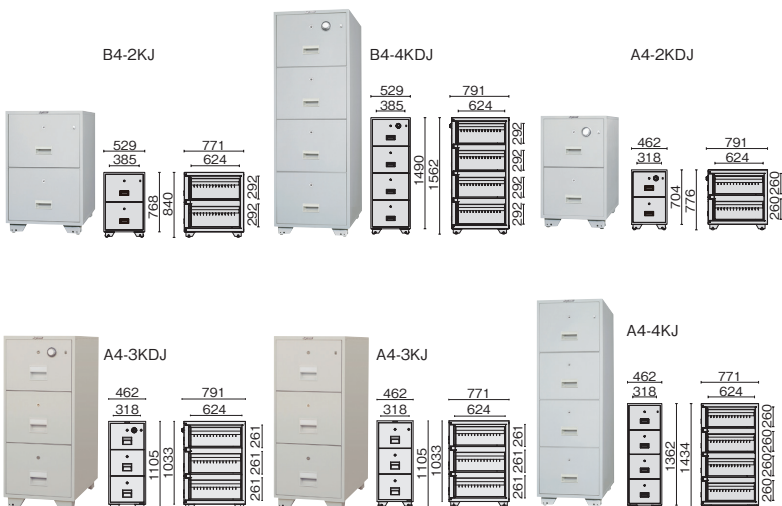

| 種類 | 品番 | 注文コード | 希望小売価格(税抜) | 外寸mm | | | 内寸mm(1扉あたり) | | | 引出し数 | 質量kg |
|--------|---------|--------|------------|------|-----|------|-------------|-----|-----|------|------|
| | | | | W | D | H | W | D | H | | |
| ダイヤル付 | B4-2KDJ | 31-045 | ¥425,000 | 529 | 791 | 840 | 385 | 624 | 292 | 2 | 175 |
| ダイヤルなし | B4-2KJ | 31-046 | ¥371,000 | 529 | 771 | 840 | 385 | 624 | 292 | 2 | 175 |
| ダイヤル付 | B4-3KDJ | 31-554 | ¥629,000 | 529 | 791 | 1201 | 385 | 624 | 292 | 3 | 235 |
| ダイヤルなし | B4-3KJ | 31-553 | ¥576,000 | 529 | 771 | 1201 | 385 | 624 | 292 | 3 | 235 |
| ダイヤル付 | B4-4KDJ | 31-047 | ¥745,000 | 529 | 791 | 1562 | 385 | 624 | 292 | 4 | 295 |
| ダイヤルなし | B4-4KJ | 31-048 | ¥692,000 | 529 | 771 | 1562 | 385 | 624 | 292 | 4 | 295 |
| ダイヤル付 | A4-2KDJ | 31-049 | ¥407,000 | 462 | 791 | 776 | 318 | 624 | 260 | 2 | 150 |
| ダイヤルなし | A4-2KJ | 31-050 | ¥353,000 | 462 | 771 | 776 | 318 | 624 | 260 | 2 | 150 |
| ダイヤル付 | A4-3KDJ | 31-552 | ¥594,000 | 462 | 791 | 1105 | 318 | 624 | 261 | 3 | 208 |
| ダイヤルなし | A4-3KJ | 31-551 | ¥539,000 | 462 | 771 | 1105 | 318 | 624 | 261 | 3 | 208 |
| ダイヤル付 | A4-4KDJ | 31-051 | ¥690,000 | 462 | 791 | 1434 | 318 | 624 | 260 | 4 | 265 |
| ダイヤルなし | A4-4KJ | 31-052 | ¥635,000 | 462 | 771 | 1434 | 318 | 624 | 260 | 4 | 265 |

※ダイヤル付は、シリンダー錠と鍵動式ですので、2重にロックされ、より安全性に優れます。

[共通仕様]

●カラー: オフホワイト ●オールロック錠 ●各段錠 ●ラッチ付
●Wサスペンションレール付 ●キャスター付 ●各段仕切板2枚付

オプション

仕切板(耐火ファイリング用)鋼板製

B4判用 1枚 オープン 24-457 オフホワイト
A4判用 1枚 オープン 24-458 オフホワイト

●各製品の各引出しとも仕切板付です。追加する場合は、別途お求めください。
●また、ハンガーフレームを使用することなく、ハンガーフォルダーをお使いいただくことができます。

※改良のため予告なく仕様を変更することがあります。 ※表示価格は希望小売価格(税抜)です。

システム

収納

パーソナル

ロッカー

書庫・金庫

ロッカー

物品庫・移動庫

作業用品

NEW

PLUS

442

小型耐火金庫

コンパクトな設計でも確かな耐火性能。さまざまなタイプをご用意しています。

MEISTER シリーズ ダイヤルタイプ テンキータイプ 指紋認証タイプ ICカードタイプ

エーコー



ダイヤルタイプ

- 高い信頼性で金庫で最も使われているロックシステムです。
- ハンドルを右に回して扉を引っ張ります。



テンキータイプ

- 1〜10桁の間で暗証番号を1種類自由に設定可能。変更も簡単にできます。
- イタズラ防止機能搭載で、5回間違えると一定時間操作を受け付けなくします。



指紋認証タイプ

- コンパクトな指紋リーダーで多くの情報を読み込める「スライド式」を採用しています。人数や何指かを問わず10指まで登録可能です。



ICカードロックタイプ

- FeliCa対応のお手持ちのICカード・携帯電話を「ユーザーカード」として10枚まで登録可能です。
- 履歴情報を約500件分記憶します。また、データをパソコンに移すことで、閲覧・保存・印刷が可能です。

※FeliCaは、ソニー株式会社の登録商標です。

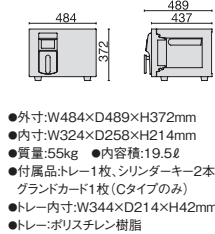

- 外寸:W484×D489×H372mm
- 内寸:W324×D258×H214mm
- 質量:55kg ●内容積:19.5ℓ
- 付属品:トレイ1枚、シリンダーキー2本、グランドカード1枚(Cタイプのみ)
- トレイ内寸:W344×D214×H42mm
- トレイ:ポリスチレン樹脂

OSS-D(Dタイプ ダイヤルタイプ)
¥71,000
23-378

OSS-F(Fタイプ 指紋認証タイプ)
¥121,000
23-380

OSS-E(Eタイプ テンキータイプ)
¥94,000
23-379

OSS-C(Cタイプ FeliCaタイプ)
¥112,000
23-381

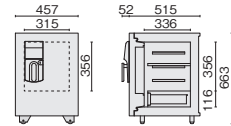

- 外寸:W457×D515×H366mm
- 内寸:W315×D336×H472mm
- 質量:98kg ●内容積:51.5ℓ
- 付属品:棚板1枚、鍵付引出し1個、シリンダーキー2本、引出し用鍵2本、グランドカード1枚(Cタイプのみ)
- 引出し内寸:W297×D260×H77mm
- キャスター:鋼製単輪クロ式

OSD-D(Dタイプ ダイヤルタイプ)
¥154,000 (特配)
23-386

OSD-F(Fタイプ 指紋認証タイプ)
¥204,000 (特配)
23-388

OSD-E(Eタイプ テンキータイプ)
¥175,000 (特配)
23-387

OSD-C(Cタイプ FeliCaタイプ)
¥217,000 (特配)
23-389

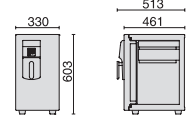

- 外寸:W330×D513×H603mm
- 内寸:W200×D321×H485mm
- 質量:61kg ●内容積:37ℓ
- 付属品:トレイ(L)1枚、(S)1枚、シリンダーキー2本、グランドカード1枚(Cタイプのみ)
- トレイ内寸:(L)W224×D304×H82mm (S)W224×D304×H45mm
- トレイ:メッキ鋼板、エポキシポリエステル樹脂粉末塗装

ONS-D(Dタイプ ダイヤルタイプ)
¥139,000
23-382

ONS-F(Fタイプ 指紋認証タイプ)
¥179,000
23-384

ONS-E(Eタイプ テンキータイプ)
¥154,000
23-383

ONS-C(Cタイプ FeliCaタイプ)
¥175,000
23-385

【共通仕様】●本体:メッキ鋼板、樹脂焼付塗装 ●単3形アルカリ乾電池4本使用(ダイヤル式以外) ●カラー:ライトウォームグレー

BSS・BSD シリーズ ダイヤルタイプ テンキータイプ

エーコー



ダイヤルタイプ



- 高い信頼性で金庫で最も使われているロックシステムです。
- 設定された数字を左右に回し、数回繰り返した後に、キーを差し込み解錠します。

テンキータイプ



- 2〜8桁までの自分だけの暗証番号を自由に設定でき、変更も簡単にできます。
- イタズラ防止機能搭載で、4回間違えると一定時間操作を受け付けなくします。
- 数字が大きく、押しやすい親切設計です。

ダイヤルタイプ

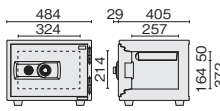

- BSS ¥67,500
31-041
- 外寸:W484×D434×H372mm
 - 内寸:W324×D257×H214mm
 - 質量:51kg ●内容積:19.5ℓ
 - 付属品:棚板1枚、ポリスチレン樹脂
 - トレイ内寸:W344×D214×H42mm

テンキータイプ

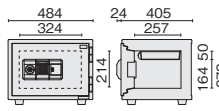

- BSD-PK ¥93,000 (特配)
31-042
- 外寸:W484×D429×H372mm
 - 内寸:W324×D257×H214mm
 - 質量:51kg ●内容積:19.5ℓ
 - 付属品:トレイ1枚、ポリスチレン樹脂
 - トレイ内寸:W344×D214×H42mm
 - ※単3形アルカリ乾電池4本使用

ダイヤルタイプ

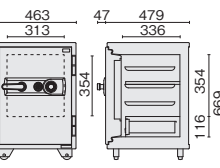

- BSD-X ¥152,700 (特配)
31-043
- 外寸:W463×D526×H669mm
 - 内寸:W313×D336×H470mm
 - 質量:94kg ●内容積:51ℓ
 - 付属品:棚板1枚、鍵付引出し1個
 - 引出し内寸:W297×D260×H77mm

テンキータイプ

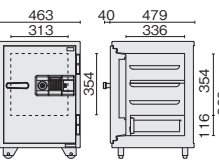

- BSD-PKX ¥194,900 (特配)
31-044
- 外寸:W463×D519×H669mm
 - 内寸:W313×D336×H470mm
 - 質量:94kg ●内容積:51ℓ
 - 付属品:棚板1枚、鍵付引出し1個
 - 引出し内寸:W297×D260×H77mm
 - ※単3形アルカリ乾電池4本使用

【共通仕様】●本体:メッキ鋼板、樹脂焼付塗装 ●カラー:ダークグレー

ビッグボルトシリーズ JTW モデル バックライト付テンキー+チューブラーキータイプ

マスターロック・セントリー日本

- 収納物に合わせてカスタマイズ
本体に鍵付きのドロワーやトレイなどのオプションを組み合わせることができます。
- 優れた耐火性能
セントリー独自の断熱材「ピロロック」が蒸気を放出して火災の熱を放散します。

- 収納物を濡らさない
火災時の消火放水やスプリンクラーの散水、浸水などで約13〜20cmの高さまで沈んでも24時間水が入らないことが検証・認定されています。



- JTW082GEL
オープン
31-317 ブラック
- 外寸:W415×D491×H348mm
 - 内寸:W310×D280×H244mm
 - 質量:47kg ●内容積:22.8ℓ
 - 付属品:棚板1枚、鍵付ドロワー1個



- JTW912
オープン
31-394 オープン
- 外寸:W306×D267×H411mm
 - 内寸:W298×D239×H37mm
 - 質量:0.5kg

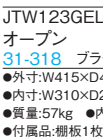

- JTW123GEL
オープン
31-318 ブラック
- 外寸:W415×D491×H453mm
 - 内寸:W310×D280×H349mm
 - 質量:57kg ●内容積:33.6ℓ
 - 付属品:棚板1枚、鍵付ドロワー1個



- JTW205GGL (特配)
オープン
31-319 ブラック
- 外寸:W472×D491×H603mm
 - 内寸:W365×D280×H498mm
 - 質量:75kg ●内容積:56.6ℓ
 - 付属品:トレイ1個、鍵付ドロワー1個

【共通仕様】●本体:耐火材(ピロロック)、鋼板 ●錠:バックライト付テンキー+チューブラーキー ●暗証番号追加登録:最大2ユーザー ●耐火性能:UL2時間耐火性能テスト合格・ETLデジタルメディア2時間耐火性能テスト認定 ●耐爆発性能:UL急加熱爆発テスト合格 ●落下衝撃性能:ETL落下衝撃テスト認定 ●耐水性能:ETL耐水性能テスト認定 ●使用電池:単4形アルカリ乾電池4本(モニター用) ※UL性能、ETL性能についてはお問合せください。

082・123用 オプション



NEW
シェルフ
JTW903 31-393 オープン
●外寸:W318×D267×H10mm
●内寸:W307×D235mm
●質量:0.5kg

トレイ
JTW912 31-394 オープン
●外寸:W306×D267×H411mm
●内寸:W298×D239×H37mm
●質量:0.5kg

ドロワー
JTW913 31-395 オープン
●外寸:W306×D267×H81mm
●内寸:W300×D233×H57mm
●質量:0.7kg ●付属品:ドロワー・鍵2本

トレイ大
JTW914 31-396 オープン
●外寸:W363×D267×H411mm
●内寸:W355×D239×H37mm
●質量:0.6kg

ドロワー大
JTW915 31-397 オープン
●外寸:W363×D267×H81mm
●内寸:W358×D233×H57mm
●質量:1kg ●付属品:ドロワー・鍵2本

【オプション共通仕様】●材質:ABS樹脂 ●カラー:ライトグレー

※表示価格は希望小売価格(税抜)です。

KS・KUシリーズ (スーパーダイヤルタイプ) (テンキータイプ)

スーパーダイヤルタイプ



■通常のダイヤルタイプは、左右に10回合わせますが、スーパーダイヤルは半分以下の4回の操作で解錠できます。

テンキータイプ(KS-37EK/90EK/120EK/KU-20E/KU-55EK)



■4~8桁の間で、2種類の暗証番号を自由に設定可能です。金庫未使用期間に電池が無くなっても新しい電池をセットすれば解錠できます。

KUシリーズトレー

日本アイ・エス・ケイ

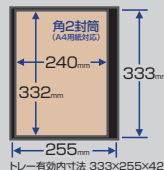

■KUシリーズのトレーは、角2封筒(A4用紙対応封筒)が折らずに入ります。

KSシリーズ

スーパーダイヤルタイプ



KS-37DK ¥176,000 (特配) 32-179 オフホワイト

- 外寸:W377×D515×H643mm
- 内寸:W247×D325×H485mm
- 質量:75kg ●内容積:38ℓ ●棚板数:1枚

収納イメージ

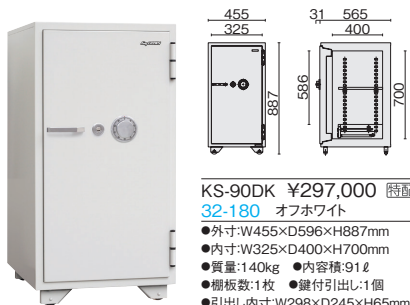

KS-90DK ¥297,000 (特配) 32-180 オフホワイト

- 外寸:W455×D596×H887mm
- 内寸:W325×D400×H700mm
- 質量:140kg ●内容積:91ℓ
- 棚板数:1枚 ●鍵付引出し:1個
- 引出し内寸:W298×D245×H65mm



KS-120DK ¥373,000 (特配) 32-181 オフホワイト

- 外寸:W455×D596×H1087mm
- 内寸:W325×D400×H900mm
- 質量:170kg ●内容積:117ℓ
- 棚板数:1枚 ●鍵付引出し:1個
- 引出し内寸:W298×D245×H65mm

テンキータイプ



KS-37EK ¥186,000 (特配) 41-808 オフホワイト

- 外寸:W377×D526×H643mm
- 内寸:W247×D325×H485mm
- 質量:75kg ●内容積:38ℓ
- 棚板数:1枚

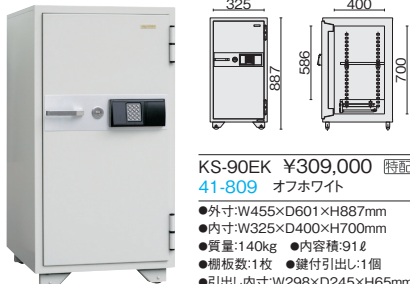

KS-90EK ¥309,000 (特配) 41-809 オフホワイト

- 外寸:W455×D601×H887mm
- 内寸:W325×D400×H700mm
- 質量:140kg ●内容積:91ℓ
- 棚板数:1枚 ●鍵付引出し:1個
- 引出し内寸:W298×D245×H65mm



KS-120EK ¥384,000 (特配) 41-810 オフホワイト

- 外寸:W455×D601×H1087mm
- 内寸:W325×D400×H900mm
- 質量:170kg ●内容積:117ℓ
- 棚板数:1枚 ●鍵付引出し:1個
- 引出し内寸:W298×D245×H65mm

スーパーダイヤルタイプ

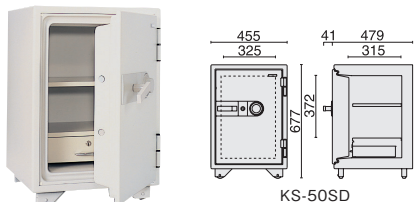

KS-50SD

KS-50SD ¥178,000 (特配) 24-462 オフホワイト

- 外寸:W455×D520×H677mm
- 内寸:W325×D315×H490mm
- 質量:90kg ●内容積:50ℓ
- 棚板数:1枚 ●鍵付引出し:1個
- 引出し内寸:W298×D245×H65mm



KS-20SD

KS-20SD ¥80,000 24-466 オフホワイト

- 外寸:W480×D430×H368mm
- 内寸:W348×D256×H214mm
- 質量:50kg ●内容積:20ℓ
- トレー数:1枚
- トレー内寸:W333×D228×H42mm

KUシリーズ

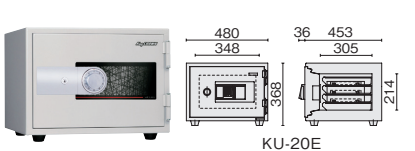

KU-20E

KU-20E(テンキータイプ) ¥120,000 40-608 オフホワイト

- 外寸:W480×D479(489)×H368mm
- 内寸:W348×D305×H214mm
- 質量:57kg ●内容積:22.7ℓ ●トレー数:4枚
- トレー内寸:W333×D255×H42mm
- 電源(KU-20E):単3形アルカリ乾電池4本使用

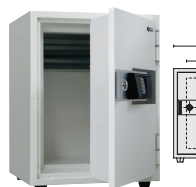

KU-55EK

KU-55EK(テンキータイプ) ¥206,000 40-610 オフホワイト

- 外寸:W485×D503(511)×H643mm
- 内寸:W354×D310×H485mm
- 質量:85kg ●内容積:53.2ℓ ●トレー数:2枚
- トレー内寸:W333×D255×H42mm
- 電源(KU-55EK):単3形アルカリ乾電池4本使用

防盜鉄庫 NEW!

STBシリーズ (テンキータイプ) (シリンダータイプ) 扉のこじ開けに耐える防盜性に特化した保管庫です。 ※耐火性能はありません。

日本アイ・エス・ケイ

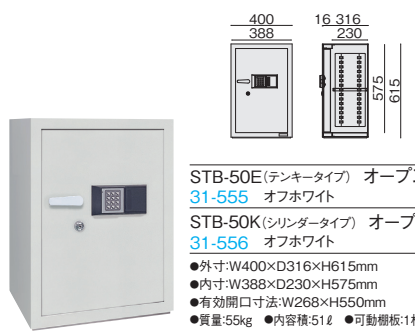

STB-50E(テンキータイプ) オープン 31-555 オフホワイト

STB-50K(シリンダータイプ) オープン 31-556 オフホワイト

- 外寸:W400×D316×H615mm
- 内寸:W388×D230×H575mm
- 有効開口寸法:W268×H550mm
- 質量:55kg ●内容積:51ℓ ●可動棚板:1枚
- 電源(STB-50E):単3形アルカリ乾電池4本



STB-90E(テンキータイプ) オープン 31-557 オフホワイト

STB-90K(シリンダータイプ) オープン 31-558 オフホワイト

- 外寸:W400×D436×H735mm
- 内寸:W388×D350×H695mm
- 有効開口寸法:W268×H670mm
- 質量:80kg ●内容積:94ℓ ●可動棚板:1枚
- 電源(STB-90E):単3形アルカリ乾電池4本



STB-120E(テンキータイプ) オープン 31-559 オフホワイト

STB-120K(シリンダータイプ) オープン 31-560 オフホワイト

- 外寸:W400×D436×H965mm
- 内寸:W388×D350×H925mm
- 有効開口寸法:W268×H900mm
- 質量:100kg ●内容積:125ℓ ●可動棚板:2枚
- 電源(STB-120E):単3形アルカリ乾電池4本
- ※表示価格は希望小売価格(税別)です。

システム 収納

パーソナル ロッカー

書庫・金庫

ロッカー

物品庫・移動庫・作業用品

投入金庫 特配

PS・PSGシリーズ ダイヤルタイプ テンキータイプ 履歴保存テンキータイプ 管理者不在のときでも安心。時間外、夜間、いつでも集金できます。

収納、回収を分離

上部引出しから収納すると、下部保管庫へ落ちる仕組みです。収納者と回収者に分けてご利用できます。

PS タイプ

■ダイヤルタイプ

設定された数字を左右に回し、数回繰り返した後にキーを差し込み解錠します。



■テンキータイプ

1～10桁の間で暗証番号を1種類自由に設定可能。変更も簡単にできます。



PSG タイプ

■ダイヤルタイプ

ダイヤル番号をお好きな番号に変換することができ、合鍵や数字合わせによる金庫破りは不可能に近いです。



■履歴保存テンキータイプ

4～10桁までの暗証番号を使用者別に10種類まで設定でき、解錠履歴を約2000件分記憶します。



エコー



投入引出しの構造

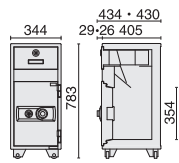
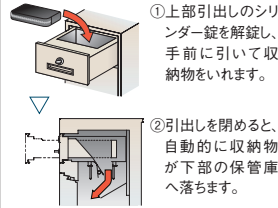

PS-20(ダイヤルタイプ)
¥164,000
23-369
PS-20E(テンキータイプ)
¥191,000
23-373
●外寸:W344×D434(ダイヤル式)・430(テンキー式)×H781mm
●有効内寸:W214×D256×H354mm
●投入口内寸:W180×D90×H100mm
●質量:73kg ●内容積:19.5ℓ

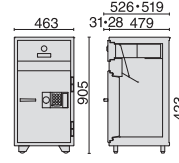

PS-50(ダイヤルタイプ)
¥337,000
23-370
PS-50E(テンキータイプ)
¥387,000
23-374
●外寸:W463×D526(ダイヤル式)・519(テンキー式)×H905mm
●有効内寸:W325×D336×H423mm
●投入口内寸:W264×D100×H100mm
●質量:118kg ●内容積:46ℓ

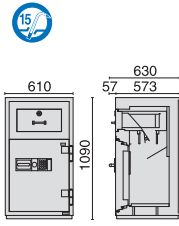

PSG-100(ダイヤルタイプ)
¥495,000
23-371
PSG-100EVR
(履歴保存テンキータイプ)
¥639,000
23-375
●外寸:W610×D630×H1090mm
●有効内寸:W431×D340×H407mm
●投入口内寸:W320×D130×H118mm
●質量:330kg ●内容積:65ℓ
※USB接続可(USBケーブル付属なし)
(履歴保存テンキータイプのみ)

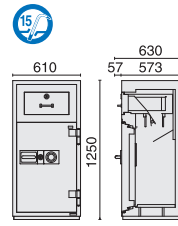

PSG-125(ダイヤルタイプ)
¥566,000
23-372
PSG-125EVR
(履歴保存テンキータイプ)
¥710,000
23-376
●外寸:W610×D630×H1250mm
●有効内寸:W431×D340×H567mm
●投入口内寸:W320×D130×H118mm
●質量:395kg ●内容積:90.5ℓ
※USB接続可(USBケーブル付属なし)
(履歴保存テンキータイプのみ)

【共通仕様】●カラー:ライトウォームグレー ●使用電池:単3形アルカリ乾電池4本(テンキータイプ、履歴保存テンキータイプのみ) ●本体:メッキ鋼板、樹脂焼付塗装 ●キャスター:鋼製単輪コロ式(PS-20/E、PS-50/Eのみ)

指紋認証式キーボックス

指紋による最新の認証技術と履歴機能※を備えたキーボックス。

日本アイ・エス・ケイ

※履歴機能はオプションになります。
※耐火性能はありません。



持ち運び・据置き・壁掛け対応

本体上部に取手がついていますので、持ち運び用としてご使用いただけます。壁掛けや、オプションのベースを使用すれば据置きでもご使用も可能です。

※壁掛け工事につきましては、販売店にご相談ください。



オプション

ベース ¥10,200
50-494 ホワイト
ベース使用時

KB-FPE-40N ¥267,000
50-493 ホワイト

- 外寸:W400×D146×H410mm
- 錠前:指紋錠・テンキー錠・非常解錠
- キーハンガー:10連×3 5連×2 ●質量:10kg
- 電源:単3形アルカリ乾電池×4、ボタン電池×1(時計用)
- 登録件数:管理者最大3件、一般使用者最大17件(受注生産により一般使用者47件対応可能)
- 認証方式:指紋と暗証番号併用、指紋のみほか、4種から選択
- オプション:履歴閲覧ソフト(Audit Viewer)、据置用ベース

収納庫用インナーボックス

収納庫の中に収納庫を納めて保管。指紋認証と履歴機能も搭載。

日本アイ・エス・ケイ

※耐火性能はありません。



SB-60FPE
¥304,000

- 31-316 オフホワイト
- 外寸:W480×D413×H550mm
 - 内寸:W394×D321×H460mm
 - 質量:16kg ●内容積:60ℓ
 - 錠前:指紋錠・テンキー錠・非常解錠
 - 付属品:棚板×1枚、履歴閲覧ソフト×1枚



ノートパソコンも収納可能なサイズなので、データをパソコンごと保管することもできます。

※奥行450mm以上および下置きタイプの両開き保管庫に設置可能。
※両開き保管庫の内寸を確認のうえ、最下段に設置ください。

指紋認証技術と履歴機能により、より強固なセキュリティを実現。

最大20件登録できる指紋認証、テンキー併用も可能



指紋認証システムにより、カギの紛失やなりすましなどの不安から解消され、厳格な管理が可能になります。最大で20件登録可能。テンキーも付いているので指紋と暗証番号の併用で解錠方法を設定する事も可能です。

単3形アルカリ乾電池で駆動



単3形アルカリ乾電池×4本で駆動しますのでコンセントの場所を気にすることなくご使用いただけます。

操作履歴の閲覧で管理業務を軽減

履歴閲覧ソフト(Audit Viewer)を使用すれば、「いつ、だれが」操作したのか操作履歴をパソコンで閲覧・保存・印刷することができます。

指紋認証式キーボックス用 オプション

指紋認証履歴閲覧ソフトRSF-20 ¥23,000 50-495
●履歴件数:最新10,000件 ●履歴項目:登録・扉開閉・個別削除・全体削除ほか ●対応OS:Windows 8 / 10

※改良のための予告なく仕様を変更することがあります。 ※表示価格は希望小売価格(税抜)です。