

# 製品のお買い上げにあたって

## パーティションホワイトボード

### ● 連結のしかた(必ず2人以上で作業してください。)

- 組み立ての際は指を挟まないようご注意ください。
- 連結ボードの設置場所は平坦な床を選び、連結させたい状態で並べてください。
- 設置は、必ず製品に添付されている『取扱説明書』に基づいて行ってください。誤った設置はけがの原因となります。
- 連結の前に、セット内容をご確認ください。連結後はキャスターをロックしてください。

### ■ 設置のしかた

※各パーツの取り付け方は『取扱説明書』の「連結のしかた」をご覧ください。

**注意** ●センターパネルとサイドパネルの連結はできません。

### ● センターパネル連結の場合

ジョイントキャップを上下に取り付けます。1連の連結は直線(180°)のみとなります。

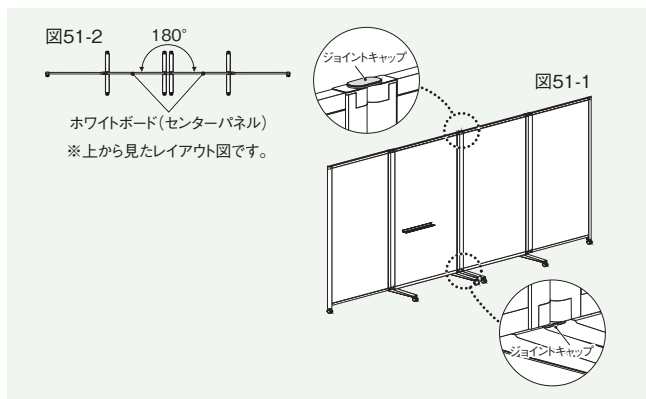

### ● サイドパネル連結の場合

ジョイントキャップを上、ジョイントプレートを下のキャスター側に取り付けます。サイドパネルの連結は180°～90°までの角度調整が可能。2連タイプ(サイドパネル)と3連タイプ(サイドパネル)も同様に連結できます。

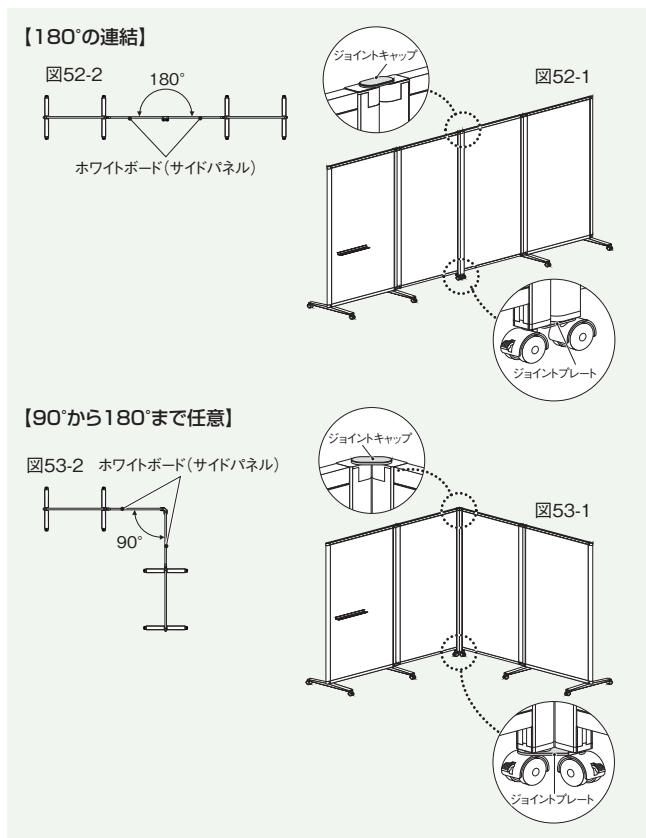

### ● レイアウト例

#### ● センターパネル:4連

図54-2

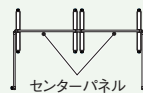

※上から見たレイアウト図です。

使用パーツ	個数
ジョイントキャップ	2

図54-1

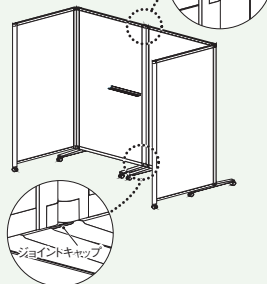

#### ● サイドパネル:6連

図55-2

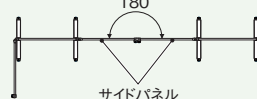

使用パーツ	個数
ジョイントキャップ	1
ジョイントプレート	1

図55-1



図56-2



使用パーツ	個数
ジョイントキャップ	1
ジョイントプレート	1

図56-1

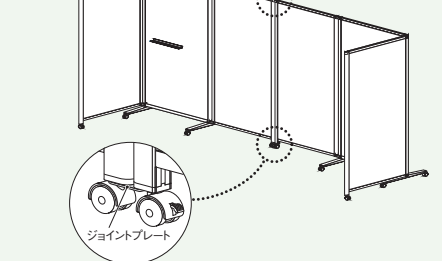
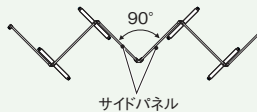
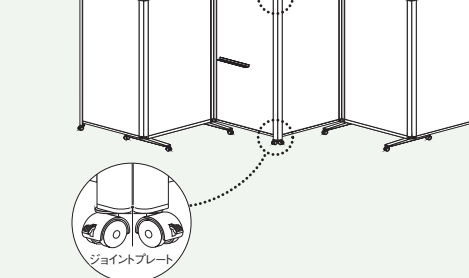

### 注意

- 連結パーツを使用した状態で移動させないでください。移動する際は連結パーツを取り外し、サイドパネルを折り込み、キャスターロックを解除してから移動してください。
- サイドパネルの連結設置後の可動角度範囲は180°～90°です。この可動角度範囲を超えると部品が外れたり、破損するおそれがあります。ご注意ください。