



※画像はイメージです。

TF PANEL

ティーエフパネル

シャープなデザインと機能性が生む美的空間。▶

安定性や施工性といった基本性能を大切にしながら、スリムな笠木やエンドカバーなど、シャープなデザインを追求。TFパネルは、美しくスタイリッシュな空間づくりをサポートします。



テーブル ロンナ モニタースタンド付タイプ(P.325) チェア Air-Chair (P.258)

■ シャープな意匠

笠木・エンドカバーの厚みを極力薄くし、シャープな意匠を実現。オフィスに洗練の表情をもたらします。

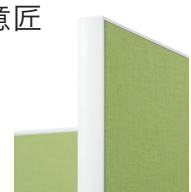

■ 簡単組立

施工性に優れているため組立が簡単。設置条件やレイアウト変更にもフレキシブルに対応します。

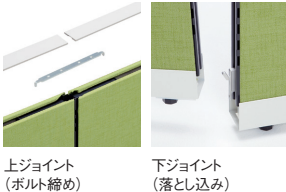

■ スライド幅木

床面から上に幅木がスライド。パネル設置後でもテーブルタップなどの通線が可能です。

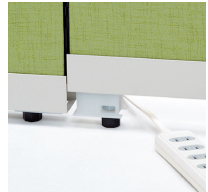

■ 活用シーンを広げる、表装材バリエーション。

クロスパネル
クロス素材は、光触媒クロスと、バイオPETクロスと、PET再生クロスの3種類。全22色からお選びいただけます。

光触媒スチールパネル
白を基調としたコーディネートのほか、光触媒機能により、清潔感が求められるシーンにも適しています。

ガラスパネル
ガラスパネルは、開放感ある空間づくりに適した透明ガラスと、外からの視線をソフトに遮るくもりガラスの2タイプからお選びいただけます。

■ 光触媒スチールパネルの機能

光触媒プレコート鋼板
TF PANEL 光触媒スチールパネルは、環境素材として注目されている光触媒(酸化チタン)をコートした鋼板を表装材に採用しています。屋内の蛍光灯やLED照明の可視光領域において、光の力で大気中の汚れ成分の分解・防臭、さらに抗菌などの機能を発揮します。

※スチールパネルは、すべて光触媒スチールパネルとなりました。2014年カタログまで掲載していたスチールパネルとは表面の風合いが異なります。



- 特徴**
- ①抗菌・抗カビ
菌・カビの発育抑制効果があります。
 - ②防臭
アンモニア臭、硫化水素臭、メチルカブタン臭などの防臭効果があります。
 - ③VOC分解
シックハウスの一因であるアセトアルデヒドを分解します。
 - ④抗ウイルス
インフルエンザウイルスなどを不活性化します。
 - ⑤静電気防止
表装材の静電気を抑え、チリ・ホコリの付着を防ぎます。

酸化チタンによる光触媒機能
太陽光・可視光を受けると酸化チタンが活性酸素を生み出します。この活性酸素が有機物を分解します。

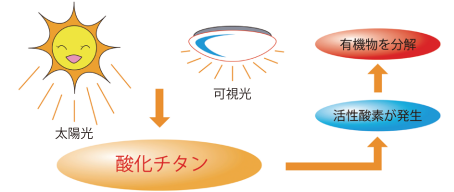

+WEB
NEW

TF PANEL⁺

ティーフパネル



■ 設置条件にあわせて選べる2タイプのドアパネル。



スライドドアパネル

扉の開閉スペースを必要としないため、扉の開放感を確保できます。



ドアパネル

ドアパネルを用いることで、個室的な会議スペースを構築できます。

■ パネルシステム構成

パネルモジュール

高さ(H)・幅(W) 単位: mm

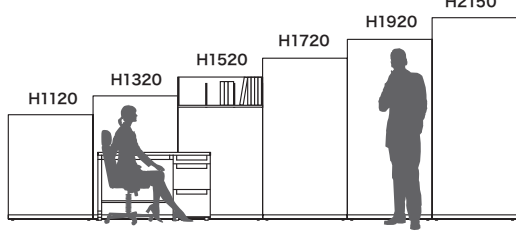

H1120

デスクに向かうと視線を遮ることができ、顔を上げると全体が見渡せます。

H1720

立った状態ではほぼ視線を遮る高さで、オフィス上部の開放感を保つ空間をつくることができます。

H1320

座った状態ではプライバシーが保て、立つとコミュニケーションがとれます。

H1920

完全なプライバシーを確保でき、個室的な空間をつくることができます。ドアパネルが取り付けられます。

H1520

座った状態では適度なプライバシーが確保でき、立つとオフィス全体が見渡せます。

H2150

独立したミーティングスペースに適し、ドアパネルが取り付けられます。

■ パーティションの有効活用を可能にする多彩なオプション。

オプションなどを設置することで、パーティションの有効活用が可能です。



パネルフック

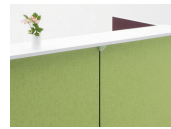

カウンター天板



ブックシェルフ



オプションの詳細はP.159をご参照ください。

【共通仕様】

- パネル厚さ:45mm(幅木含めたパネル厚さ:49mm)
- 本体フレーム、光触媒スチールパネル表面:ホワイト、ブラック
- パネル芯材:ペーパーハニカムコア、再生紙

- 光触媒クロス:再生ポリエステル
- バイオPETクロス:バイオマス由来のPET系50%、再生PET系50%
- PET再生クロス:再生ポリエステル
- ガラスパネル:透明/くもりガラス、厚さ5mm

連結方法

上下のジョイントパーツで連結。90度連結する場合は連結ボールを使用します。



下ジョイント(落とし込み)

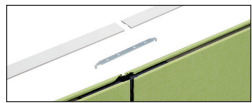

上ジョイント(ボルト締め)

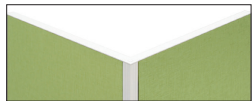

連結ボール90度

連結バリエーション

直連結する場合は直連結セットを、90度連結する場合は同高さ連結セット、または段差連結セットを必要数お求めください。(P.158・159)

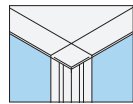

L字連結(90度)

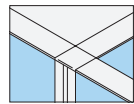

T字連結(90度)

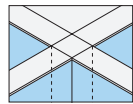

十字連結(90度)

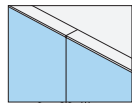

直連結

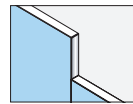

直段差

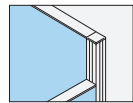

L字段差連結

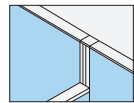

T字段差連結1

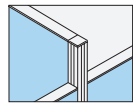

T字段差連結2

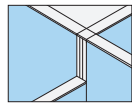

十字段差連結1

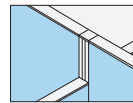

十字段差連結2

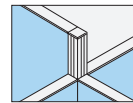

十字段差連結3

■ 多彩なパネルパターン・カラー

フレーム	光触媒クロス(再生ポリエステル) 光触媒	バイオPETクロス(再生ポリエステル) NEW ※バイオマス由来のPET系50%含む	PET再生クロス(再生ポリエステル)
ホワイト(W4)			
ブラック(SBK)			
ドアパネル	ライトグレー(QA)	イエローグリーン(QD)	ブルー(QE)
ホワイト(W4)	ブルー(Q5)	ベージュ(Q2)	オレンジ(QC)
ジャストオーク(WC202V) NEW	レッド(Q6)	ローズピンク(QF)	ブラック(QB)
		ブラック(H1)	ネイビー(H2)
		セージブルー(H3)	
		オリーブ(H4)	ライトグレー(H5)
		グレー(L6)	NEW モスグリーン(K6)
		ブルー(B5)	
		ブルー(B2)	ベージュ(E6)
		ローズ(R4)	NEW テラコッタオレンジ(O6)
		ブラック(N2)	



光触媒クロスの詳細についてはP.146をご参照ください。



バイオPETクロスの詳細についてはP.索引22をご参照ください。



その他の色についてはWebカタログに掲載しています。

光触媒クロス : ローズ(Q4)

PET再生クロス : イエローグリーン(K5)・

シーグリーン(S4・S5)・

バイオレット(V4)・オレンジ(O5)



<https://www.plus.co.jp/catalog/>

〈防災製品ラベルについて〉

TFローパーティションパネル(ドアパネル、スライドドアを除く)は、防災製品認定委員会により認定され、(公財)日本防協会より交付される防災製品ラベルの表示が認められています。防災製品としてご使用になる場合は、防災製品ラベルの表示が必要となります。防災製品ラベルの表示に関する注意事項・その他詳細に関しては、別途担当者までお問い合わせください。



防災製品ラベル

防災製品ラベル	品番	注文コード
光触媒クロス用	TF-SR-Q	614-908
バイオPETクロス用	TF-SR-H	610-991
PET再生クロス用	TF-SR-R	614-907
光触媒スチールパネル用	TF-SR-HS	614-913

+WEB

NEW

PLUS
155

オフィスの多彩なシーンに対応するフレキシビリティ。

プロジェクトルームプラン

プロジェクトワークをサポートする個室的空間。扉の開閉スペースを必要としないスライドドアにより、空間を有効活用できます。



SET 価格(税抜) **¥1,775,800**

- (SET価格には、デスク、テーブル、チェア、机上小物類は含まれておりません)
- スライドドア TF-1219SD-R×1
 - PET再生クロスパネル0919 TF-0919R B2/B2×4
 - PET再生クロスパネル1219 TF-1219R B2/B2×5
 - 光触媒スチールパネル0919 TF-0919HS×4
 - 直連結セット TF-CR×9
 - 同高さ連結セットL字 H1920用 TF-19RP-L×4

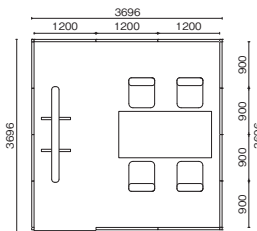

ミーティングスペースプラン

コンパクトで開放感あるミーティングエリアに。立った状態でも視線をほぼ遮れる高さで、カジュアルな少人数対応のミーティングエリアがつけれます。



SET 価格(税抜) **¥2,043,800**

- (SET価格には、テーブル、チェア、机上小物類などは含まれておりません)
- 光触媒スチールパネル0917 TF-0917HS W4×6
 - PET再生クロスパネル1217 TF-1217R L6/L6×6
 - ガラスパネル0917 TF-0917G-H くもり×4
 - 直連結セット TF-CR×7
 - 同高さL字連結セット H1720用 TF-17RP-L×4
 - 同高さT字連結セット H1720用 TF-17RP-T×2
 - パネルエンドカバー H1720用 TF-17E×4

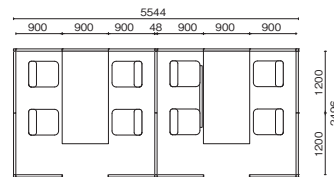

ソロブースプラン

ソロワークに専念したいときに適したブースです。



SET 価格(税抜) (ブース1つあたり) **¥270,000**

- (SET価格には、デスク、テーブル、チェア、机上小物類は含まれておりません)
- PET再生クロスパネル0611 TF-0611R K6/K6×1
 - PET再生クロスパネル1215 TF-1215R K6/K6×1
 - PET再生クロスパネル0615 TF-0615R K6/K6×1
 - 同高さL字連結セット H1520用 TF-15RP-L×1
 - L字段差連結セット 1120/1520用 TF-1115DS-L×1
 - パネルエンドカバー H1120用 TF-11E×1
 - パネルエンドカバー H1520用 TF-15E×1



パネルレイアウト組合せ方法

連結には別売の連結セットが必要です。必要数お求めください。
※直連結の場合でも別売の連結セットが必要です。

- 1 パネルを選ぶ
- 2 連結セットを選ぶ
- 3 エンドカバーを選ぶ
- 4 オプションを選ぶ

LINK7
パネルレイアウトの詳細はP巻末03をご参照ください。

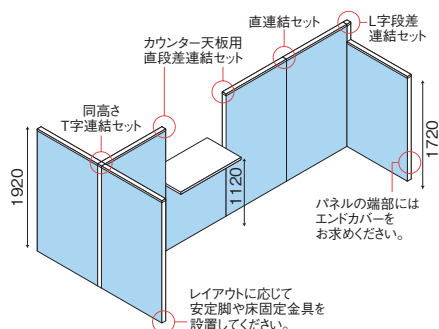

組合せ例

- PET再生クロス TF-0919R ×5
- PET再生クロス TF-0917R ×1
- PET再生クロス TF-0911R ×1
- 直連結セット TF-CR ×1
- カウンター-天板用直段差セット TF-80DS-KC ×2
- 同高さT字連結セット TF-19RP-T ×1
- L字段差連結セット TF-1719DS-L ×1
- エンドカバー TF-19E ×2
- エンドカバー TF-17E ×1
- カウンター-天板 TF-09CT ×1

連結セットの選び方

LINK7 連結セットの詳細はP.158・159をご参照ください。

同高さ連結

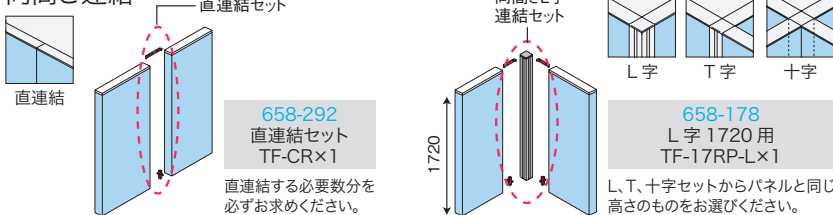

直段差連結

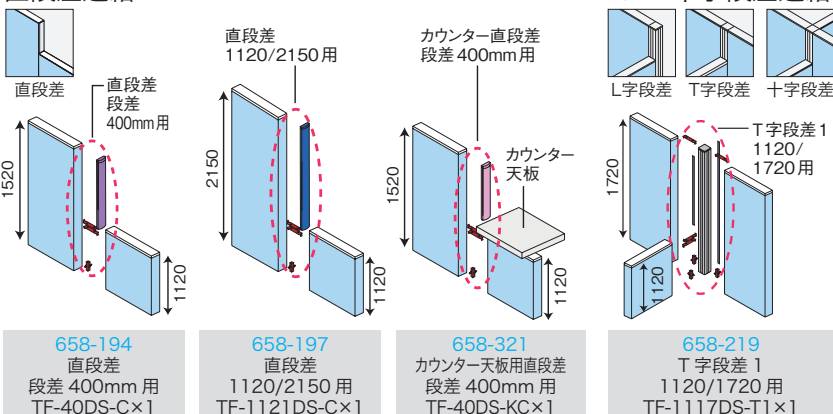

高いパネルから低いパネルの高さを引いた段差をお選びください。

H2150との組合せは、低いパネル高さとの組合せをお選びください。

低いパネルにカウンター-天板を設置する場合はカウンター-天板用直段差セットをお選びください。

段差連結パターンを選び、高いパネルと低いパネルの組合せをお選びください。

システム
パーティション

衛立:
簡易間仕切り

+WEB
NEW

PLUS
156

※表示価格は希望小売価格(税抜)です。



ドアパネル (錠付) (防災製品認定外 製品)



種類	サイズ (mm)	品番	注文コード	価格(税抜)
標準ホワイト色 (フレーム:ホワイト)	右開き H1920 × W900	TF-0919DN-R	682-057	¥226,500
	左開き H1920 × W900	TF-0919DN-L	682-058	
	右開き H2150 × W900	TF-0921DN-R	682-059	
	左開き H2150 × W900	TF-0921DN-L	682-060	
木目(ジャストオーク) (フレーム:ブラック)	右開き H1920 × W900	TF-0919D-R WC	683-349	¥228,900
	左開き H1920 × W900	TF-0919D-L WC	683-350	
	右開き H2150 × W900	TF-0921D-R WC	683-351	
	左開き H2150 × W900	TF-0921D-L WC	683-352	

●錠付 ●パネルの厚さ:45mm ●枠:アルミ押出材 ●ドア本体:ポリエステル樹脂化粧板
 ※左右の仕様は、ドアを手前に開ける場合の緑番の位置が右にあるものが右開き仕様、左にあるものが左開き仕様となります。
 ※右開き、左開き仕様とも、ドアを開ける場合の「ドア引く側」と「ドア押す側」をご指示ください。
 ※ドアパネルには必ずコーナ部を設置してください。

+ WEB クロス貼りドアパネルについてはWebカタログに掲載しています。

ドアクローザー

品番	注文コード	カラー	価格(税抜)
TF-DC	658-168	ホワイト□	¥19,800
LF-DC BK	626-007	ブラック■	¥20,700

直連結セット

LINK パネル連結セット選び方の詳細はP.156をご参照ください。

※パネルを同じ高さで直連結する際必ず必要です。

品番	注文コード	価格(税抜)
直連結 TF-CR	658-292	¥1,800

同高さL字・T字・十字連結セット

種類	品番	注文コード		価格(税抜)
		ホワイト□	ブラック■	
L字	H1120用 TF-11RP-L	658-175	683-353	¥28,000
	H1320用 TF-13RP-L	658-176	683-354	¥29,700
	H1520用 TF-15RP-L	658-177	683-355	¥31,400
	H1720用 TF-17RP-L	658-178	683-356	¥33,900
	H1920用 TF-19RP-L	658-179	683-357	¥36,200
	H2150用 TF-21RP-L	658-180	683-358	¥39,000

●L、T、十字連結セット 連結ボール:アルミ押出材、亜鉛ダイキャスト、連結ボールカバー:樹脂成型品

直段差連結セット

品名	品番	注文コード		価格(税抜)
		ホワイト□	ブラック■	
直段差 段差200mm用 TF-20DS-C	658-193	683-371	¥10,400	
直段差 段差400mm用 TF-40DS-C	658-194	683-372	¥11,200	
直段差 段差600mm用 TF-60DS-C	658-195	683-373	¥11,600	
直段差 段差800mm用 TF-80DS-C	658-196	683-374	¥11,900	
1120/2150用 TF-1121DS-C	658-197	683-375	¥12,500	
1320/2150用 TF-1321DS-C	658-198	683-376	¥12,000	
1520/2150用 TF-1521DS-C	658-199	683-377	¥11,700	
1720/2150用 TF-1721DS-C	658-200	683-378	¥11,600	
1920/2150用 TF-1921DS-C	658-201	683-379	¥11,300	

●直段差セット:エンドカバー:アルミ押出材、樹脂成型品
 (直段差連結) ※直段差連結の場合、発生する段差分を必ずお求めください。 ※低い方のパネルにカウンター天板を設置する場合は本商品ではなく、「カウンター天板用直段差セット」をお求めください。

スライドドア (錠付) (防災製品認定外 製品)

錠付なので、使用時以外の不要な出入りを制限できます。

車椅子での出入りもスムーズな、有効開口寸法935mm。

品名	サイズ (mm)	品番	注文コード		価格(税抜)
			ホワイト□	ブラック■	
H1920右開き	H1920×W1200	TF-1219SD-R	658-520	683-492	¥461,200
H1920左開き	H1920×W1200	TF-1219SD-L	658-521	683-493	
H2150右開き	H2150×W1200	TF-1221SD-R	658-522	683-494	
H2150左開き	H2150×W1200	TF-1221SD-L	658-523	683-495	

●錠付 ●ドア表装材:ポリカーボネート6mm ●ドア枠:アルミ押出材
 ※スライドドアの隣には必ず幅1200mmのクロスパネル、またはスチールパネルを連結してください。
 (ガラスパネルは連結できません) ※本体下は必ず床固定してください。床固定する箇所についてはP.巻末03をご確認ください。 ※スライドドアは必ずコーナ部を設置してください。 ※段差レイアウト不可。

LINK パネル連結セット選び方の詳細はP.156をご参照ください。

LINK パネルレイアウトの詳細はP.巻末03をご参照ください。

パネルレイアウト例

・スライドドア TF-1219SD-R×1	・直連結セット TF-CR×3
・PET再生クロス TF-1219R×5	・同高さL字連結セット TF-19RP-L×1
・PET再生クロス TF-0619R×1	・同高さT字連結セット TF-19RP-T×1
	・パネルエンドカバー TF-19E×1

種類	品番	注文コード		価格(税抜)
		ホワイト□	ブラック■	
T字	H1120用 TF-11RP-T	658-181	683-359	¥28,400
	H1320用 TF-13RP-T	658-182	683-360	¥30,100
	H1520用 TF-15RP-T	658-183	683-361	¥31,800
	H1720用 TF-17RP-T	658-184	683-362	¥34,300
	H1920用 TF-19RP-T	658-185	683-363	¥36,600
	H2150用 TF-21RP-T	658-186	683-364	¥39,400
十字	H1120用 TF-11RP-X	658-187	683-365	¥28,400
	H1320用 TF-13RP-X	658-188	683-366	¥30,100
	H1520用 TF-15RP-X	658-189	683-367	¥31,800
	H1720用 TF-17RP-X	658-190	683-368	¥34,300
	H1920用 TF-19RP-X	658-191	683-369	¥36,600
	H2150用 TF-21RP-X	658-192	683-370	¥39,400

システムパーティション
 衛立: 簡易開仕切り

+WEB
 NEW

PLUS
 158

※表示価格は希望小売価格(税抜)です。

